

# SCOOZY®



Scoozy B.V.  
Groothandelsweg 1  
2645 EH Delfgauw  
Nederland

Web: [www.scoozy.nl](http://www.scoozy.nl)  
E-mail: [info@scoozy.nl](mailto:info@scoozy.nl)  
Versie: C-NL-01-2022-003  
Datum: April 2022



**GEBRUIKERSHANDLEIDING**  
**SCOOZY C SERIE**  
**NEDERLANDS**



Wat leuk dat je voor Scoozy hebt gekozen! Met Scoozy haal je álles uit het leven en ga je op avontuur. Je bent in controle en ontdekt ultieme vrijheid. Er staat niets tussen jou en de wereld.

Met de informatie in deze gebruikershandleiding kun je Scoozy op veilige wijze gebruiken en onderhouden. Lees de gehele gebruikershandleiding zorgvuldig door voordat je Scoozy gaat gebruiken.

A handwritten signature in black ink, appearing to read 'Job van de Kieft'. The signature is stylized and fluid, with a large initial 'J' and 'v'.

Vriendelijke groeten,  
Job van de Kieft  
CEO

Wanneer je slechtziend bent en deze informatie op andere wijze wilt ontvangen, kun je contact opnemen met Scoozy  
via: [www.scoozy.nl/contact](http://www.scoozy.nl/contact).

# INHOUDSOPGAVE

1 VEILIGHEIDSVOORSCHRIFTEN .....	7
BEOOGD GEBRUIK .....	7
SCOOZY IS ONTWIKKELD VOOR .....	7
BESTUURDER.....	7
OMGEVINGSOMSTANDIGHEDEN.....	8
SCOOZY IS NIET ONTWIKKELD VOOR .....	8
1.1 VEILIGHEIDSADVIES .....	9
ALGEMEEN .....	9
GEBRUIK.....	9
RIJDEN MET SCOOZY.....	10
HELLINGEN EN ANDERE OBSTAKELS.....	11
2 PRODUCTBESCHRIJVING .....	11
SCOOZY .....	12
BEDIENINGSELEMENT .....	2
JOYSTICK BEDIENINGSELEMENT .....	2
2.1 VOORZIENINGEN .....	3
TECHNISCHE LEVENSDUUR .....	3
DATAVERBINDING .....	3
2.2 KEURINGEN .....	4
2.3 AANDUIDINGEN .....	5
CE-MARKERING .....	5
VRIJLOOP INFORMATIE .....	5
2.4 UITVOERINGEN EN ACCESSOIRES .....	16
UITVOERINGEN.....	16
ACCESSOIRES .....	16
2.5 GEWICHT EN BAGAGE.....	17
2.6 VOOR GEBRUIK .....	18
CONTROLE LEVERING .....	18

HOOFDSCHAKELAAR .....	18
GEBRUIK JOYSTICK .....	18
3 GEBRUIK .....	19
CONTROLE VOOR GEBRUIK .....	19
BANDENSPANNING .....	19
INSTRUCTIES LEKKE BAND .....	19
3.1 RIJDEN MET SCOOZY .....	20
INSCHAKELEN MET SLEUTEL .....	20
RIJDEN .....	21
REMMEN .....	22
3.2 GEBRUIKERSMENU .....	23
3.3 INSTELLINGEN WIJZIGEN .....	24
3.4 JOYSTICKBESTURING .....	25
VOORUIT RIJDEN .....	25
ACHTERUIT RIJDEN .....	25
LINKS / RECHTS .....	25
3.5 VRIJLOOP .....	26
3.6 FUNCTIES BEDIENEN .....	27
VERLICHTING .....	27
KNIPPERLICHTEN .....	27
GEVARENLICHTEN .....	27
FUNCTIETOETS .....	27
DAGTELLER RESET .....	27
BATTERIJSTATUS .....	27
3.7 STALLEN EN OPSLAG .....	28
WINTER- OF LANGDURIGE STALLING (>3 MAANDEN) .....	28
3.8 VERVOER VAN SCOOZY .....	29
BEVESTIGINGSPUNTEN .....	29
HIJSEN .....	30

4 ACCU .....	31
AFLEZEN VAN DE ACCUSTATUS .....	31
OPLADEN ACCU .....	31
VERWARMING ACCU .....	33
5. ONDERHOUD .....	35
ONDERHOUD DOOR GEBRUIKER .....	35
ONDERHOUD DOOR EEN MONTEUR .....	36
MECHANISCHE STORINGEN .....	37
ELEKTRISCHE STORINGEN .....	37
6. MELDINGEN OP SCHERM .....	38
MELDINGEN TIJDENS GEBRUIK .....	38
MELDINGEN TIJDENS RIJDEN .....	39
FOUTMELDINGEN .....	40
7 GARANTIEVOORWAARDEN .....	41
GARANTIEBEPALINGEN .....	41
8 TECHNISCHE SPECIFICATIES .....	45
KENMERKEN PRODUCT .....	45
AFMETINGEN PRODUCT .....	45
9 SPECIFICATIES NAAR ISO 7176:15 annex A .....	47
10 ONDERHOUDSHISTORIE .....	49
11 ALGEMEEN .....	50
MELDEN INCIDENTEN .....	50
AFVOEREN PRODUCT EN VERPAKKING .....	50
DECLARATION OF CONFORMITY .....	52



# 1 VEILIGHEIDSVOORSCHRIFTEN

U bent als gebruiker van Scoozy altijd verantwoordelijk voor het naleven van de plaatselijk geldende veiligheidsvoorschriften en richtlijnen. Het is belangrijk om eerst rijervaring op te doen onder begeleiding van een ervaren instructeur. Uw Scoozy dealer kan u daarbij helpen.

Scoozy aanvaardt geen aansprakelijkheid voor schade of letsel veroorzaakt door onachtzaamheid of het niet naleven van de veiligheidsvoorschriften.

Actuele notificaties met betrekking tot productveiligheid of eventuele terughaalacties kunt u vinden op onze website: [www.scoozy.nl](http://www.scoozy.nl)

## BEOOGD GEBRUIK

Scoozy kan worden gebruikt als een EN12184: Type C scootmobiel. Dit betekent dat Scoozy voornamelijk buitenshuis kan rijden, op verharde en onverharde wegen en paden. In geval van twijfel kunt u deze handleiding nogmaals raadplegen.

## SCOOZY IS ONTWIKKELD VOOR

Het vervoer van één persoon met een gewicht tot 150 kg met maximaal 30 kg bagage;

- Gebruik op trottoirs, voetpaden, fietspaden, bospaden en wegen (indien toegestaan door de lokale verkeersregels);
- Gebruik binnens- en buitenshuis.

## BESTUURDER

- De persoon op Scoozy is de bestuurder.
- Scoozy mag alleen bestuurd worden door de bestuurder.
- Als u onder invloed bent van middelen die de rijvaardigheid kunnen beïnvloeden (zoals drugs, alcohol of medicijnen), mag u Scoozy niet besturen.
- Als u beschikt over onvoldoende gezichtsvermogen, mag u Scoozy niet besturen.
- Het is in Nederland verplicht uw Scoozy minimaal WA te verzekeren.

## OMGEVINGSOMSTANDIGHEDEN

Gebruikstemperatuur tussen	-25°C*	en	+50 °C
Relatieve vochtigheid tussen	0%	en	98%
Opslagomgevingstemperatuur	-40°C**	tot	+65 °C

\* Onder 0 °C gelimiteerde functionaliteit, zie 4.

\*\* Voor informatie over stallen en opslag zie 3.7.

## SCOOZY IS NIET ONTWIKKELD VOOR

- Gebruik buiten onverharde wegen en paden.  
*Scoozy is niet ontwikkeld voor off-road gebruik, maar voor all-road gebruik. Dit betekent voor verharde en onverharde paden en niet voor oppervlakken zoals stranden, rivierbeddingen, modder, sneeuw, rotsen, grind en andere ruige terreinen.*
- Gebruik als stoel voor het vervoer in een motorvoertuig;
- Gebruik door kinderen onder 16 jaar;
- Het trekken van lasten (zoals aanhangers);
- Het vervoeren van meer dan één persoon;
- Omgevingsomstandigheden anders dan bovenstaande.



## ZORG DAT VINGERS EN LEDEMATEN NIET BEKNELD RAKEN

- Tijdens het insturen van de wielen;
- Tijdens het dichtdoen van de deuren;
- Tijdens sturen en manoeuvreren;
- Wanneer u verminderde controle over armen of benen heeft.





# 1.1 VEILIGHEIDSADVIES

## ALGEMEEN

- Wijzig de constructie van Scoozy nooit.
  - Wijzig het elektrisch systeem van Scoozy nooit.
  - Gebruik het bagagerekje alleen voor het vervoeren van spullen.
  - Gebruik uitsluitend originele Scoozy onderdelen en accessoires.
  - Het gebruik van Scoozy om lasten te trekken is op eigen risico.
  - Denk om uitstekende vaste of losse delen van, in en aan Scoozy. Deze kunnen schade veroorzaken aan de omgeving en Scoozy.
  - Vermijd lichamelijk contact met de motoren van Scoozy. De motoren zijn voortdurend in beweging tijdens het gebruik en kunnen hoge temperaturen bereiken. Na gebruik koelt de motor langzaam af. Lichamelijk contact kan brandwonden veroorzaken.
  - Blijf met Scoozy uit de buurt van open vuur.
- 
- Scoozy heeft een volledig programmeerbare elektronische besturing. Het wijzigen van deze programmering heeft invloed op het rijgedrag (zie 3.3).
  - De veiligheidsinstructies en stickers nooit afdekken of verwijderen.
  - Laat Scoozy altijd uitgeschakeld en vergrendeld achter. Hiermee vermindert u de kans op ongewenst gebruik en/of diefstal.
  - Plaats tijdens het stallen van uw Scoozy een kettingslot door een van de wielen voor extra veiligheid.
  - Houd u aan de geldende verkeersregels.
  - Zorg dat u altijd door andere verkeersdeelnemers wordt opgemerkt. In het verkeer bent u als Scoozy-gebruiker kwetsbaar.
  - Vermijd afgelegen routes. Zorg dat er in geval van nood voor hulp gezorgd kan worden.
  - Winkelpoortjes kunnen door Scoozy geactiveerd worden.

## GEBRUIK

- De technische specificaties mogen nooit worden gewijzigd.
- Zet Scoozy niet in direct zonlicht: de bekleding kan heet worden met mogelijk verbranding of overgevoeligheid van de huid tot gevolg.
- Laat Scoozy niet in contact komen met zeewater; het zout in zeewater tast de onderdelen van Scoozy aan.

- Reinig Scoozy na een rit over onverharde paden altijd zorgvuldig volgens de instructies in hoofdstuk 5; zand kan leiden tot onnodig snelle slijtage van de bewegende delen van Scoozy.
- Scoozy is niet gemaakt voor het rijden in mul zand (bijv. het strand), ook niet de 4WD uitvoering.

Om uw veiligheid nog beter te kunnen waarborgen, zijn een aantal technische voorzorgsmaatregelen genomen:

- Bij een aangesloten acculader is de wegrijblokkering actief.
- In bochten is de stuurhoek automatisch begrensd afhankelijk van uw snelheid.
- De vrijloop is begrensd. Bergafwaarts zal Scoozy, na de maximale snelheid te hebben bereikt, begrensd worden.
- Het display waarschuwt bij een te laag bereik (aantal te rijden kilometers).
- Het display voorziet u van informatie om eventuele stringen te verhelpen.
- Bij signalering van een elektronisch defect zal Scoozy gecontroleerd tot stilstand komen.
- Scoozy heeft een noodstop op het bedieningspaneel om versneld tot stilstand te komen in geval van nood.
- Delen waartussen lichaamsdelen beklemd kunnen raken zijn afgeschermd.
- Een heupgordel is aanwezig om uw lichaamshouding te fixeren en moet altijd worden gedragen tijdens het rijden.

## **RIJDEN MET SCOOZY**

- Rijd voorzichtig op wegen die glad zijn door regen, ijsvorming of sneeuw.
- Pas op dat er geen kledingstukken loshangen. Deze kunnen tussen de wielen komen en zo leiden tot verschillende problemen.
- Hang niets aan de armleuningen.
- Laat niemand op de voor- of achterkant van Scoozy staan.
- Wees waakzaam tegen kantelen:
  - Bij het oprijden van een helling;
  - Bij het afrijden van obstakels.
- Scoozy stuurt met de voorwielen. Hoe sneller Scoozy rijdt, hoe minder ver ze instuurt.
- Let op bij krappe bochten: de achterkant van Scoozy snijdt de bocht af.

## HELLINGEN EN ANDERE OBSTAKELS

- Vermijd hellingen steiler dan  $10^\circ$ . Het (voor- of achteruit) berijden hiervan is gevaarlijk. Scoozy geeft zelf aan wanneer u op een helling rijdt van  $>10^\circ$  en past haar gedrag hierop aan.
- Gebruik nooit de vrijloop op een helling!
- Rijd een trottoir altijd recht van voren op en af. Geef hierbij voorzichtig gas en neem een aanloop van 50cm. De maximale drempelhoogte die u kunt oprijden is 10 cm. Beter is het om een trottoir via een oprit op te rijden.
- Zacht, glad of ongelijk terrein verhoogt het risico op gevaarlijke situaties.
  
- Rijd voorzichtig langs een (stoep)rand. Ongelijke ondergrond verhoogt de kans op kantelen.
- Vermijd het langdurig oprijden van hellingen  $<10^\circ$ . Hierbij kan overmatige slijtage aan motor en elektrische onderdelen plaatsvinden.
- Uw zwaartepunt verplaatst zich als u een helling op- of afrijdt. Wees hierop bedacht.
- Keer voorzichtig op een steile helling in verband met kantelgevaar.
- Rijd op steile hellingen altijd langzaam en let extra goed op.
- Het afrijden van een helling kan de stopafstand van het voertuig drastisch vergroten.



# 2 PRODUCTBESCHRIJVING

## SCOOZY

- A. Joystick bedieningselement
- B. Armleuning
- C. Rugleuning
- D. Gordel ontvanger
- E. Aansluiting voor oplader / software
- F. Vrijloop hendel
- G. Gordel
- H. Batterij kap
- I. Kentekenplaathouder
- J. Motor transaxle
- K. Dagrijverlichting & richtingaanwijzer
- L. Bagagerek voor
- M. Koplampen (alleen Outdoor)
- N. Voorwiel
- O. Voetenplateau
- P. Bedieningselement (HMI)
- Q. Toegangsluik computer
- R. Zitting

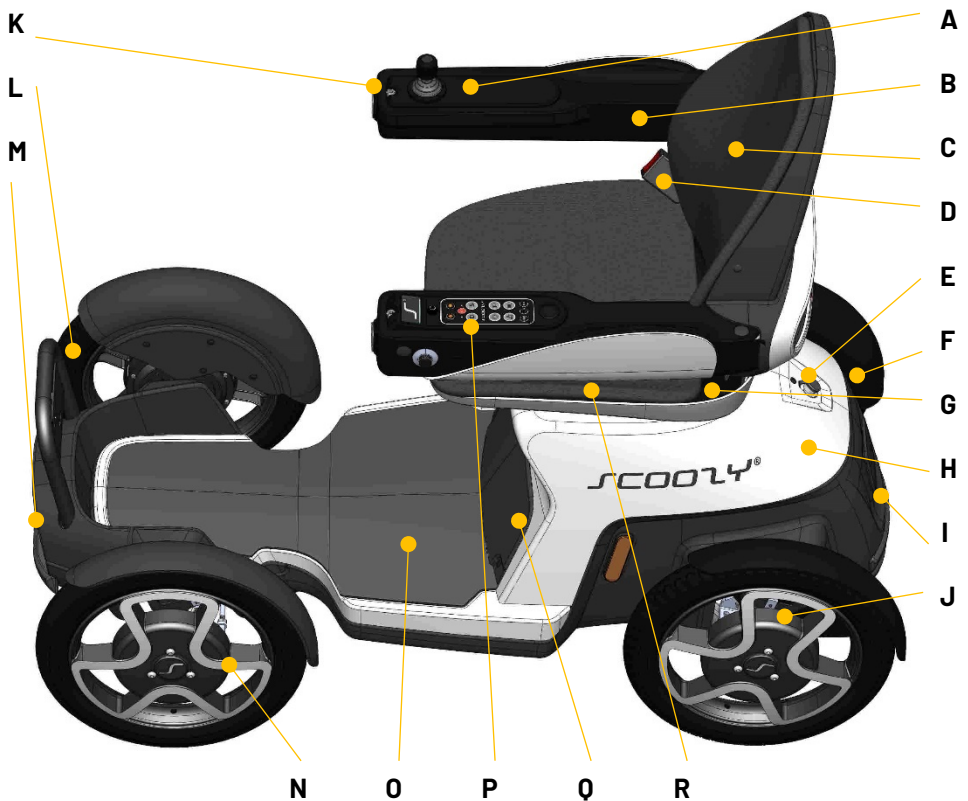

## BEDIENINGSELEMENT

- A. Display
- B. Achteruitkijkspiegel
- C. Aan/uit-schakelaar
- D. Richtingaanwijzer(s)
- E. Noodstop
- F. D / S indicatie LED
- G. Speed
- H. Drive
- I. Verlichting
- J. Toeter
- K. Batterijstatus
- L. Gevarenlichten
- M. SET
- N. Functie
- O. MENU
- P. NFC Contactslot



## JOYSTICK BEDIENINGSELEMENT

- A. Joystick
  - Vooruit = Vooruit / Remmen
  - Achteruit = Remmen / Achteruit
  - Links = Linksaf
  - Rechts = Rechtsaf
- B. Armleuning vergrendeling

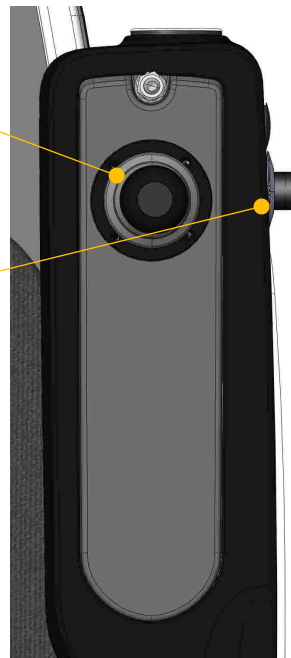

## 2.1 VOORZIENINGEN

Scoozy is uitgerust met het volgende:

- Semi-onafhankelijke wielophanging.
- Comfortabele stoel, voorzien van voorgevormd zitvlak en rugleuning met uitneembare zitkussens.
- Eenvoudige bediening van deuren en joystick.
- Display met snelheidsmeter, ritafstand en totaalafstand in kilometers.
- Accurate voorspelling van het aantal nog te rijden kilometers.
- Dataverbinding voor het doorgeven van technische gegevens over Scoozy.
- Veiligheidsgordel, ook te gebruiken als anterieure bekkenondersteuning (Anterior Pelvic Support)

### TECHNISCHE LEVENSDUUR

Door Scoozy wordt aan dit product een technische levensduur toegeschreven van 6 jaar. Dit wil zeggen dat het product in deze periode reparabel, veilig en bruikbaar is. Bovengenoemde verklaring is alleen van toepassing wanneer het product gebruikt wordt zoals door Scoozy is bestemd en is als zodanig CE-gemarkeerd, inclusief eventuele originele accessoires. Daarnaast moet het product altijd worden onderhouden volgens de instructies van de fabrikant.

### DATAVERBINDING

Scoozy kan de volgende data naar Scoozy B.V. of haar partners versturen:

- Locatiegegevens per rit;
- Accustatus per rit;
- ODO en TRIP data per rit;
- Foutcodes (wanneer deze voor komen).

Deze data is alleen te linken aan een Scoozy ID en niet aan een gebruiker. Deze link kan worden uitgezet door uw dealer.

## 2.2 KEURINGEN

Het product voldoet aan de volgende normen:

- EN12184: 2014 Elektrisch aangedreven rolstoelen en scooters, klasse C.
- ISO7176-8 Eisen voor impact-, statische- en vermoeiingssterkte.
- ISO7176-14 Eisen en testmethoden voor controllersystemen van elektrisch aangedreven rolstoelen.
- ISO7176-21:2009 Eisen en beproevingsmethoden voor electromagnetische compatibiliteit van elektrisch aangedreven rolstoelen en gemotoriseerde scooters
- EN 1021-2 Eisen aan weerstand tegen ontbranding.

Scoozy is EMC (Elektro Magnetische Compatibiliteit) goedgekeurd. Uit proeven is gebleken dat Scoozy niet gevoelig of schadelijk is voor mobiele communicatieapparatuur en elektronisch gestuurde apparatuur. Wees desondanks voorzichtig bij het gelijktijdig gebruiken van Scoozy en mobiele of elektronische apparaten.

Het is mogelijk dat andere elektrische apparaten invloed ondervinden van Scoozy (denk aan winkelpoortjes, elektrische toegangsdeuren ed.). Scoozy kan zelf ook invloed ondervinden van andere elektrische apparaten (denk aan mobiele telefoons, hoogspanningsmasten ed.).













## 2.3 AANDUIDINGEN

### CE-MARKERING

Bevindt zich op de rugleuning onder het rugkussen. Op alle voertuigen zit een serienummerplaatje met daarop het jaar van productie en het serienummer. Vermeld dit nummer a.u.b. bij contact voor service, reserveonderdelen enz.

1. Type Scoozy product	4. Serienummer
2. Maximaal gebruikers gewicht	5. Productiejaar
3. Maximale helling	6. Fabrikant

<b>TYPE</b> Scoozy C	<b>SN</b> 234	
 150 kg - Max. User Weight	 2022	
 10° Rated slope	<b>SCOOZY</b>	Scoozy is not intended to be used as a seat in a motor vehicle.
<b>UDI</b>  (01) 08720648771002		Scoozy B.V. Groothandelsweg 1 2645 EH Delfgauw Info@scoozy.nl
   		



### VRIJLOOP INFORMATIE

De sticker bevindt zich achterop de rechter wielkast. Hierop staan waarschuwingen over het gebruik van de vrijloop. Mochten de aanduidingen op Scoozy beschadigd of niet aanwezig zijn, neem dan contact op met de leverancier.



## 2.4 UITVOERINGEN EN ACCESSOIRES

### UITVOERINGEN

De verschillen tussen de uitvoeringen waarin Scoozy C beschikbaar is worden in onderstaand tabel beschreven:

<b>Uitvoering</b>	<b>Bereik</b>	<b>Aandrijving</b>
Scoozy C	50 km	2WD
Scoozy C XTND	100 km	2WD
Scoozy C 4WD	100 km	4WD

### ACCESSOIRES

De volgende accessoires zijn beschikbaar voor Scoozy C:

- Spiegel links en/of rechts (a)
- Stoelrek (b), waar een rollatorhouder, stokhouders en een tas op bevestigd kan worden.
- Stokhouder links en/of rechts (c)
- Bagagerek voor (d), waar een tas op bevestigd kan worden.
- Tas (e), welke zowel op het stoelrek als voorste bagagerek bevestigd kan worden.
- Smartphone-houder.

Scoozy beschikt over vier montagepunten (M8) op de armlenningen. Deze zijn geschikt voor het monteren van spiegels, telefoonhouders en andere kleine accessoires.

Raadpleeg uw Scoozy dealer voor het advies over de uitvoeringen en voor de aanschaf en montage van de accessoires.

Voor alle actuele opties en uitvoeringen download u de nieuwste brochure op: <https://scoozy.nl/eigenschappen/>

## 2.5 GEWICHT EN BAGAGE

Houd de volgende maximale draaggewichten aan:

- Max. 5 kg bagage aan het bagagerek voor.
- Max. 20 kg bagage op het voetenplateau midden.
- Max. 5 kg bagage aan stoelrek.
- Max. 150 gebruikersgewicht op de stoel.

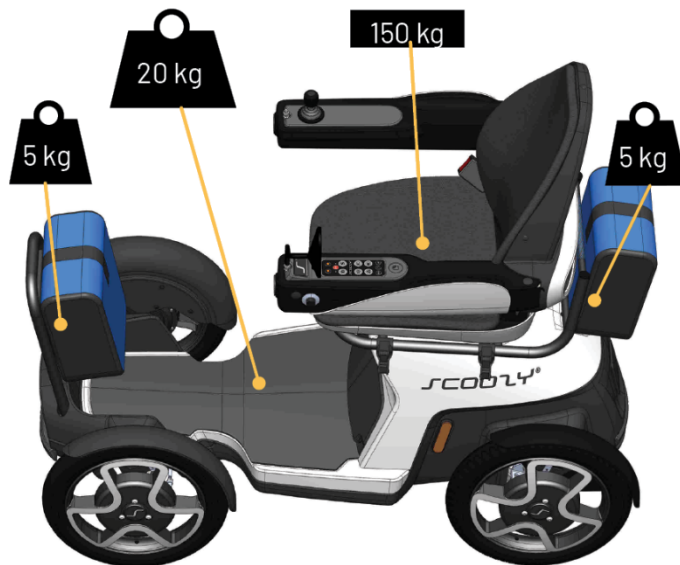

### WAARSCHUWINGEN

- Neem nooit meer gewicht mee dan aangegeven. Dit leidt tot zeer onveilige situaties met ernstig letsel of de dood tot gevolg.
- Plaats gewicht nooit op andere plaatsen dan aangegeven.

## 2.6 VOOR GEBRUIK

### CONTROLE LEVERING

Controleer of Scoozy overeenkomt met de productbeschrijving in hoofdstuk 2. Wanneer bij aflevering transportschade opgemerkt wordt, kan dit worden gemeld aan de verkoper.

### HOOFDSCHAKELAAR

Scoozy wordt actief door de Aan/uit-schakelaar (2C) in te drukken. De computer staat altijd in slaapmodus. De computer van Scoozy is bij levering volledig uitgeschakeld door het onderbreken van de stroomtoevoer met een connector in de High Power kabel. Bij het afleveren van Scoozy zet de monteur Scoozy aan.

### GEBRUIK JOYSTICK

Scoozy wordt bestuurd door middel van een joystick (1A). Wanneer de joystick vastgepakt wordt, is het belangrijk dat de palm van de hand naast de joystick op de arMLEuning rust. De joystick wordt bestuurd met een aantal vingers. Wanneer de joystick bovenop wordt vastgehouden is de besturing minder precies.



# 3 GEBRUIK

## CONTROLE VOOR GEBRUIK

Controleer voor het wegrijden het volgende:

- of er geen mankementen zijn zoals schade, corrosie of andere gebreken aan onderdelen;
- de bandenspanning;
- of de vrijloop uit staat (zie 3.5);
- of de acculader verwijderd is;
- de werking van de verlichting;
- de batterijstatus in het display;

## BANDENSPANNING

Zorg er in verband met veiligheid voor dat de bandenspanning van Scoozy in orde is. Bij een te lage bandenspanning verslechtert de wegligging en het bereik.

We adviseren om de volgende bandenspanning te hanteren:

- **2.5 bar** bij een gewicht tot 80 kg.
- **3.0 bar** bij een gewicht vanaf 80 kg.

## INSTRUCTIES LEKKE BAND

Bij een lekke band dient de buitenband en/of de binnenband te worden vervangen. Dit kan door de band van de velg te lichten en deze te vervangen, vergelijkbaar met een fietsband.

Scoozy adviseert om altijd een extra binnenband of volledig reservewiel mee te nemen. Scoozy adviseert een abonnement op pechhulp (ANWB, ADAC, AA etc ) om hulp te krijgen als u onderweg bent.

---



## WAARSCHUWINGEN BANDEN

- De banden van Scoozy moeten voldoende spanning hebben. Controleer dit elke rit.
- Een te lage bandenspanning zorgt ervoor dat u minder ver kunt rijden.
- Een te hoge bandenspanning rijdt oncomfortabel en verhoogt de kans op een lekke band.
- Controleer de banden regelmatig op slijtage en op scheuren.

# 3.1 RIJDEN MET SCOOZY

## INSTAPPEN / UITSTAPPEN

1. Houd de knop van de armleuning ingedrukt en beweeg naar buiten.
2. Stap in of uit.
3. Houd de knop van de deur ingedrukt en beweeg deze naar binnen tot hij recht staat en de deur-open indicator op uw scherm uit is.



## WAARSCHUWINGEN INSTAPPEN



- De wielen van Scoozy sturen volledig uit om u meer ruimte te geven met instappen.
- Laat de knop los wanneer de deur de beste stand bereikt. De deur zal vergrendelen op elke stand tussen 0 en 80 graden.

## INSCHAKELEN MET SLEUTEL

1. Maak Scoozy actief met de Aan/uit-schakelaar (2C).
2. Wacht totdat het sleutel icoon op het scherm staat met de tekst 'scan key'.
3. Leg de NFC sleutel op het logo (2P) en wacht tot het sleutel icoon verdwijnt.
4. Sluit de deuren, klik de gordel vast. Het scherm geeft de batterijstatus weer en Scoozy staat in de P stand.



- Er kunnen meerdere sleutels op één Scoozy geprogrammeerd worden door uw dealer.
- Productspecialisten hebben een speciale gele sleutel voor het wijzigen van instellingen.

## RIJDEN

Scoozy kent 2 snelheidsinstellingen: D en S.

Kies voor iedere situatie een geschikte snelheidsinstelling:

- Snelheidsinstelling D: Binnenshuis, in winkels en op het trottoir.
- Snelheidsinstelling S: Op wegen en fietspaden.

De maximale snelheid in D is 6 km/u en in S 15 km/u. Het is mogelijk de maximale snelheid aan te passen naar persoonlijke voorkeur (zie 3.3).

Selecteer de gewenste instelling met de knoppen D(2H) en S(2G). De LED Indicator (2F) zal gaan branden boven de knop van de gekozen instelling en in de linkeronderhoek van uw scherm zal een D of S te lezen zijn.

In S gaat automatisch de verlichting aan en worden de remlichten actief.

---



### WAARSCHUWINGEN RIJDEN

- Controleer en doseer uw snelheid met de joystick.
- De snelheidsinstelling bepaalt hoe hard u rijdt als u de joystick volledig naar voren beweegt.
- Bij grote hobbels kunt u de joystick onbedoeld bewegen en zo ongewenst gedrag veroorzaken.
- Controleer of de weg vrij is voordat u verandert van rijrichting.
- Scoozy rijdt langzamer achteruit dan vooruit.
  
- Ondanks de kleine draaicirkel van Scoozy, kan het indraaien bij bijvoorbeeld liften of deuren moeilijk zijn. Zorg dat bij kort manoeuvreren de versnelling altijd in D staat.



## REMMEN

Scoozy kent 4 manieren om tot stilstand te komen:

1. De Joystick (3A) naar de middenpositie brengen;  
Hierdoor rolt u rustig uit tot 0 km/u. U haalt niet altijd de in EN 12184 gestelde minimale remafstand.
2. De joystick naar achteren trekken;  
Hierdoor remt Scoozy proportioneel tot 100% remkracht
3. Op de Stopknop (2E) drukken;  
Deze knop geeft een vergelijkbaar effect als de Noodstop.
4. Scoozy in stand-by zetten met de Aan/uit-schakelaar (2C);  
Hierdoor remt Scoozy mechanisch naar 0 km/u. Let op!  
De wielen kunnen op een natte of gladde ondergrond blokkeren!

Bij een eventuele grote storing van het systeem zal Scoozy de mechanische fail-safe rem inschakelen. Hierdoor komt Scoozy veilig tot stilstand in elke situatie.

Optioneel is een mechanische parkeerrem verkrijgbaar. De rem werkt alleen op het linker achterwiel en mag alleen gebruikt worden als extra-, nood- of parkeerrem. De rem is standaard in Duitsland.

1. Activeer de parkeerrem door de hendel dicht te drukken.
2. Deactiveer de parkeerrem door het rode knopje in te drukken terwijl u de zwarte hendel los laat.



## WAARSCHUWINGEN REMMEN

- Scoozy kan zeer krachtig remmen!
- Bij volle remkracht en slechte grip van het wegdek kunnen de wielen van Scoozy blokkeren. Dit kan leiden tot verminderde controle van het voertuig. Doseer uw remkracht altijd proportioneel aan uw snelheid, gewicht en aan de helling die u op- of afrijdt.
- Houd tijdens remmen de joystick altijd vast met uw hand, zo kunt u te allen tijde blijven sturen.
- Deactiveer de parkeerrem altijd als u gaat rijden.

## 3.2 GEBRUIKERSMENU

1. Het (begin)scherf in het bedieningspaneel geeft de volgende informatie weer:
  - De af te leggen afstand of het bereik in kilometers; (a);
  - De naam van het huidige scherm (b);
  - De stand van de snelheidsinstelling (c);
  - Eventueel een icoon van de verlichting / knipperlichten / foutmelding (d).

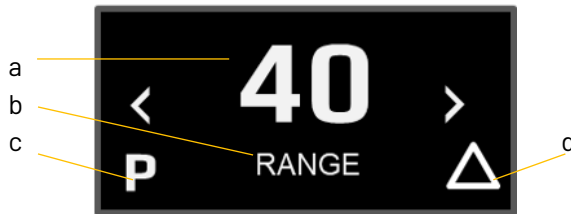

2. Druk op MENU (2D).  
Per keer drukken krijgt u het volgende scherm:
  - De snelheid in km/u;
  - De afgelegde ritafstand in km;
  - Het informatie menu;
  - Het 'settings' menu.

Om instellingen te wijzigen druk hier op SET (2M)



3. Druk op 'stop' (2F).  
Het scherm gaat terug naar het beginscherf met batterijstatus.

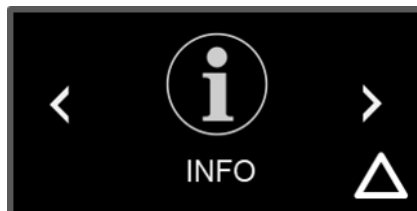

## 3.3 INSTELLINGEN WIJZIGEN

Scoozy is te besturen op 3 vaardigheidsniveau 's. Standaard staat Scoozy op level 1 en u kunt dit level aanpassen via de instellingen. Een dealer / monteur heeft nog meer instelmogelijkheden.

Het level is te wijzigen via het bedieningselement.

Zet Scoozy in P, ga naar menu > settings en wijzig het level waarin u rijdt.

Naam	Start	Normaal	Gevorderd	Expert	km/u
<b>Snelheid D</b>					
Min. instelbaar	3	3	3	3	km/u
<b>Standaard</b>	<b>4</b>	<b>7</b>	<b>7</b>	<b>7</b>	<b>km/u</b>
Max. instelbaar	6	7	7	7	km/u
<b>Snelheid S</b>					
Min. instelbaar	6	10	10	10	km/u
<b>Standaard</b>	<b>10</b>	<b>13</b>	<b>15</b>	<b>18**</b>	<b>km/u</b>
Max. instelbaar	10	13	15	18**	km/u
<b>Snelheid R</b>	<b>4</b>	<b>4</b>	<b>4</b>	<b>4</b>	<b>km/u</b>
<b>Niet beschikbaar in</b>		F	F UK	F UK	land

*\*Alleen beschikbaar bij dubbel accupakket.*

*\*\*Wanneer de accu's <50% vol zijn zal de maximumsnelheid langzaam teruggaan naar 15 km/h in verband met de verlaagde accuspanning.*

*Dit schema kan veranderen na software updates. Raadpleeg de laatste versie van de handleiding via [www.scoozy.nl](http://www.scoozy.nl).*



### WAARSCHUWINGEN INSTELLINGEN

- Wijzig de instellingen alleen als u het rijden met Scoozy goed beheerst.
- Zorg dat uw gezichts- en reactievermogen voldoende zijn om Scoozy veilig te besturen.

## 3.4 JOYSTICKBESTURING

### VOORUIT RIJDEN

1. Beweeg de joystick (1A) naar voren (1) en Scoozy gaat vooruit rijden. Verder naar voren is sneller rijden.

### ACHTERUIT RIJDEN

1. Beweeg de joystick naar achteren (2) en Scoozy gaat achteruit rijden. Verder naar achteren is sneller achteruit rijden.
- Wanneer Scoozy vooruit beweegt en de joystick naar achteren wordt getrokken, zal Scoozy eerst afremmen tot 0km/u en vervolgens achteruit gaan rijden.

### LINKS / RECHTS

1. Beweeg de joystick naar links / rechts (3 / 4) en de voorwielen van Scoozy sturen in naar links / rechts.
2. Beweeg de joystick naar voren of naar achteren om in deze richting te gaan rijden.



## 3.5 VRIJLOOP

### VRIJLOOP IN- EN UITSCHAKELEN

Klik de hendel bij het rechter achterwiel omhoog om de vrijloop in te schakelen.

Druk de hendel weer naar beneden om de vrijloop uit te schakelen.

Wen uzelf aan de vrijloop na elk gebruik weer uit te zetten.



---

### WAARSCHUWINGEN VRIJLOOP



- Gebruik deze functie nooit op een helling of tijdens het rijden. De magneetrem werkt dan niet, wat betekent dat Scoozy vrij kan rijden.
- Scoozy houdt de snelheid van het voertuig in vrijloop onder 2 km/u. Dit werkt alleen met een aangesloten en werkende batterij.
- Zet de vrijloop na elk gebruik van de vrijloopfunctie uit om de rem weer in te schakelen.

## 3.6 FUNCTIES BEDIENEN

### VERLICHTING

1. Druk op de toets (2I) om de verlichting in te schakelen.
2. Druk nogmaals op de toets (2I) om de verlichting uit te schakelen.  
In S mode is de verlichting altijd ingeschakeld.

### KNIPPERLICHTEN

1. Druk op de linker of rechter toets (2D) om de knipperlichten aan een zijde van Scoozy aan te zetten.
2. Na het sturen van de wielen schakelen de knipperlichten automatisch weer uit.
3. Of druk nogmaals op de toets om weer uit te schakelen.

Uw dealer kan de functie 'automatisch knipperen' inschakelen. Met deze functie gaan de knipperlichten automatisch aan als u stuurt wanneer u in S mode rijdt. Zo geeft u richting aan ook als u niet in staat bent dit zelf te doen.

### GEVARENLICHTEN

1. Druk op de toets (2L) om de gevarenlichten in te schakelen.
2. Druk nogmaals op de toets (2L) om de gevarenlichten uit te schakelen.

### FUNCTIETOETS

De functietoets (2N) functioneert als homeknop in menunavigatie.

### DAGTELLER RESET

Ga naar trip in display met de knop Menu (2O). Druk gedurende >2 seconden op de SET toets (2M). De getallen op het display knipperen en gaan naar 00.

### BATTERIJSTATUS

1. Druk op de Batterijstatus toets (2K) om direct het overgebleven bereik in kilometers op het display te zien.

## 3.7 STALLEN EN OPSLAG

- Berg Scoozy altijd op op een droge, schone plaats, bij voorkeur in een garage.
- Bij het stallen in een halfopen ruimte (bv. carport), raadt Scoozy aan een opberghoes te gebruiken.

### WINTER- OF LANGDURIGE STALLING (>3 MAANDEN)

- Laad de accu van Scoozy altijd 100% op alvorens u Scoozy voor een langere tijd stalt.
  - De computer in de accu blijft altijd energie gebruiken. Ondanks dat dit stroomverbruik zeer laag is, raden we aan om de accu elke 6 maanden op te laden. Bij langer stallen kan de accu te diep ontladen wat ervoor kan zorgen dat de accu vervangen moet worden.
  - Om zeker te zijn kan de accu ook worden losgekoppeld van de computer via het luik (1Q). Scoozy zal dan geen energie verbruiken.
- 



### WAARSCHUWINGEN

- Zet Scoozy bij het stallen altijd vast door een kettingslot door een van de wielen te plaatsen. Voor extra veiligheid kunt u Scoozy aan iets vastzetten. Let altijd op waar u Scoozy aan vastzet om niemand tot overlast te zijn.
- Berg accu's altijd in volledig opgeladen toestand op.
- Volledig opgeladen accu's kunnen hun lading tot zes maanden vasthouden, maar moeten altijd worden opgeladen voorafgaand aan gebruik.
- Vermijd opslag van accu's bij extreem hoge of extreem lage temperaturen. De ideale temperatuur ligt tussen +15° en +25° Celsius.



## 3.8 VERVOER VAN SCOOZY

1. Rij Scoozy het voertuig in met behulp van de Vrijloop (1F).
2. Zet Scoozy uit (2C).
3. Zorg ervoor dat Scoozy goed is verankerd aan de bevestigingspunten.

### BEVESTIGINGSPUNTEN

Gebruik de fixatie-ogen van Scoozy (een bij de ophanging van elk wiel) om Scoozy veilig te vervoeren.

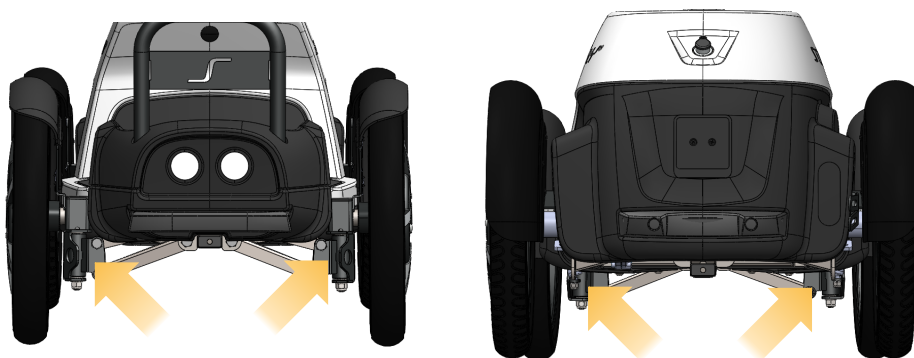

### LEVENSGEVAARLIJK

Maak bij vervoer van Scoozy in een motorvoertuig een transfer naar een vaste zitplaats van het motorvoertuig. Scoozy mag nooit gebruikt worden als zitondersteuning in een motorvoertuig, ook niet wanneer Scoozy met een taxivergrendeling wordt vastgezet.

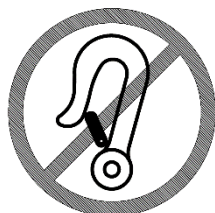

*Scoozy is not intended to be used as a seat in a motor vehicle.*

-

*Scoozy is niet bedoeld om te worden gebruikt als stoel in een motorvoertuig.*

## HIJSEN

Scoozy kan worden opgehesen aan een hijs-oog in het midden van de zitting. Het hijs-oog wordt niet standaard bij Scoozy geleverd. Om het hijs-oog te bevestigen, moet het zitkussen verwijderd worden. Het hijs-oog kan dan in de daarvoor bestemde opening in het midden van de zitting gedraaid kan worden.



---

## WAARSCHUWINGEN



- Til Scoozy nooit op aan de kunststof delen van de behuizing.
- Scoozy voldoet niet aan de Europese standaard PRM-TSI annex M, Scoozy gebruiken in het openbaar vervoer is daardoor niet gegarandeerd.
- Scoozy kan worden vervoerd in een auto, busje of aanhanger.
- Scoozy kan niet kleiner gemaakt worden voor transport.

# 4 ACCU

## AFLEZEN VAN DE ACCUSTATUS

Op het scherm 'batterijstatus' ziet u altijd hoeveel kilometer u nog kunt rijden met de huidige acculading. Bij een lage stand zullen de volgende waarschuwingen optreden:

- 10-100 U kunt nog 10-100 km rijden.
- 5-10 km We adviseren u de batterij op te laden.
- 4 km De accu's zijn bijna leeg, u kunt alleen in D rijden.
- 2 km De accu's zijn bijna leeg, u kunt alleen in D rijden en hoort en ziet een herinnering.
- 1 km U kunt nu alleen nog sturen met Scoozy, gebruik eventueel de vrijloop (1F) om Scoozy te verplaatsen.

Laad Scoozy bij een bereik onder de 4km zo snel mogelijk op! Het advies is onder een bereik van 10km de accu op te laden i.v.m. invloed van rijomstandigheden op het bereik.

## OPLADEN ACCU

Laad de accu's minimaal één keer per 6 maanden volledig op.

1. Verwijder de rubberen dop van het acculaadcontact (F).
2. Steek de stekker van de acculader in het acculaadcontact.
3. De display (A) geeft aan dat Scoozy in 'charging mode' komt.
4. Steek de stekker van het netsnoer in een wandcontactdoos en controleer of de lader inschakelt middels de lampjes op de lader.
5. Het bereik zal zichtbaar oplopen op het display.
6. Als de range op het display de 50/100km bereikt heeft en het lampje op de lader 100% aangeeft is de batterij volgeladen.
7. Verwijder de stekker van de acculader uit de wandcontactdoos en verwijder de stekker uit het oplaadcontact.
8. Vergeet niet de rubberen dop op het acculaadcontact te doen na het opladen!

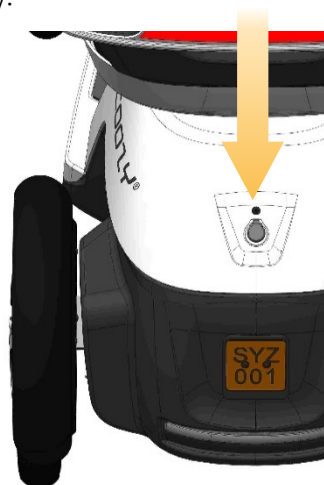

## **SLAAPSTAND ACCU**

Als de accu van Scoozy voor minder dan 50% vol is en Scoozy 14 dagen niet is gebruikt, komt de accu in een zogenaamde slaapstand. Op het display is dit te zien als 00km. Je kunt de accu activeren door de acculader aan te sluiten of door gewoon te gaan rijden. Na het ontwakken van de accu zal direct het bereik met het juiste aantal kilometers op het display te zien zijn en kun je rijden.

## **OPLAADTIJD**

- Tijdens het laden ziet u op de display van Scoozy en op de lader hoe vol de accu geladen is. U kunt op elk gewenst moment stoppen met laden. De standaard accu laadt in ongeveer 5 uur naar 80% vol en zal daarna nogmaals 2 uur nodig hebben om tot 100% te komen.
- Koppel de lader af wanneer de batterij vol is. De lader gaat om veiligheidsredenen niet opnieuw laden als hij aangesloten blijft.
- De uitvoeringen met een dubbel accupakket zullen twee keer langer nodig hebben om volledig op te laden met dezelfde acculader.

## **BEREIK**

Het bereik van Scoozy is 50 of 100 km (één of twee accu's), wanneer gebruikt volgens ISO 7176-4:2008. Het bereik kan tijdens een rit kan minder zijn door:

- Het geladen gewicht (gebruiker + bagage);
- De gemiddelde snelheid;
- Het type ondergrond waar u op rijdt;
- De mate van heuvels in de route;
- Beklimmen van stoepen.

Uiteindelijk kan het zijn dat u vertrekt met 40 kilometer bereik en na een rit van 20 kilometer, op de trip teller, nog 10 kilometer bereik in de accu heeft. Let dus goed op uw kilometerteller en uw trip-teller tijdens een rit.

## VERWARMING ACCU

Scoozy beschikt over een weerstand om de accu te verwarmen en om remenergie naartoe te sturen in koude omstandigheden. De accu kan niet worden geladen onder 0 °C, daarom zal Scoozy ervoor zorgen dat de accu op temperatuur blijft wanneer de buitenlucht kouder is dan 0 °C. De volgende situaties kunnen voorkomen:

Tijdens het rijden wordt de accu kouder dan 0 °C:

- In dit geval zal Scoozy de snelheid beperken, ziet u een sneeuwvlokje in beeld en zal Scoozy met de verwarming proberen de accu weer op temperatuur te krijgen.
- Als u bent vertrokken met een accutemperatuur boven 0 °C verwachten wij dat deze niet zal zakken. Bij extreme temperaturen kunnen we dit echter niet garanderen.
- U kunt altijd blijven rijden in koude omstandigheden. De snelheid van Scoozy zal echter wel beperkt zijn door het beperkte remvermogen van de weerstand. Door te blijven rijden warmt de accu het snelste op.

De accu is onder 0 °C wanneer u Scoozy aanzet:

- In dit geval ziet u het sneeuwvlokje op het display. Scoozy schakelt de verwarming aan als de accu voor meer dan 20% geladen is. Als dit niet het geval is kan Scoozy niet laden of rijden. Breng Scoozy dan naar een warme plek.
- Hoe lang het opwarmen van de accu duurt hangt af van de buitentemperatuur en de begintemperatuur van de accu.
- Wanneer mogelijk raden wij aan om Scoozy in een vorstvrije ruimte op te slaan.
- Wanneer de lader wordt aangesloten en de accu is nog kouder dan 0 °C zal Scoozy u waarschuwen de lader weer te verwijderen. Laden onder 0 °C kan uw accu ernstig beschadigen. De accu temperatuur kan altijd worden uitgelezen in het info menu > batt. temp.



## WAARSCHUWINGEN ACCU

- Scoozy maakt gebruik van 1 of 2 nieuwste technologie Li-Ion batterij pakketten. De nominale spanning van deze accu's is 48V.
- Voorkom dat de accu's geheel ontladen worden. Scoozy valt dan stil en dat heeft een negatieve uitwerking op de levensduur van de accu. Bij een 'diep undervoltage' van een van de batterijcellen, is de accu niet meer op te laden en zal deze vervangen moeten worden.
- Laad volledig ontladen accu's zo snel mogelijk weer op.
- Bij lage temperaturen hebben de accu's een lagere capaciteit. Hierdoor neemt de actieradius af.
- Wees voorzichtig met beschadigde accu's. Laat het (milieuvriendelijk) vervangen van de accu's over aan uw dealer.
- Laad accu's voorafgaand aan het eerste gebruik altijd volledig op.
- Gebruik alleen de meegeleverde Scoozy acculader. Andere laders kunnen de accu beschadigen.
- Accu's kunnen gevaarlijk zijn. Laat accu's uitsluitend installeren en onderhouden door een gecertificeerde Scoozy monteur. Deze beschikt over de benodigde kwalificaties en gereedschappen om de inbouw en het onderhoud veilig en correct uit te voeren.
- De accu kan niet worden opgeladen als de kerntemperatuur lager is dan 0° Celsius.
- Wij raden sterk af te rijden met Scoozy wanneer de kerntemperatuur van de accu lager is dan 0 °C. Het kan voor komen dat wanneer u lang van een steile helling af rijdt de accu toch geladen wordt. Wanneer dit vaak voorkomt kan dit schade aan de batterij veroorzaken. Deze informatie wordt gelogd in de batterij en kan worden uitgelezen bij een eventuele reparatie.

## 5. ONDERHOUD

Breng Scoozy minimaal 1 keer per jaar voor een servicebeurt en controle naar uw dealer. Preventief onderhoud voorziet in de controle op het goed functioneren van alle bewegende delen, de elektronica en de conditie van de accu's.

Reparaties dienen uitsluitend door erkende monteurs te worden uitgevoerd, waarbij uitsluitend door Scoozy geleverde originele onderdelen mogen worden gebruikt. Voor erkende monteurs is er een extra servicehandleiding beschikbaar met informatie over storingen, montagevolgordes en meer informatie over het elektrisch systeem. Onderdelen van Scoozy hoeven niet periodiek te worden vervangen, alleen bij tekenen van slijtage onder beoordeling van een erkende Scoozy monteur. Voor instructies over het vervangen van onderdelen, zie servicehandleiding.

Vervanging voor beschadigde onderdelen en stickers kunt u bestellen bij uw dealer.

### ONDERHOUD DOOR GEBRUIKER

- Controleer Scoozy visueel voor elke rit. Let hierbij op de stand van de wielen, de fixatie van de joystick en de werking van het elektrisch systeem. Neem bij twijfel altijd contact op met een erkende monteur.
- Controleer voorafgaand aan elke rit de bandenspanning.
- Controleer voorafgaand aan elke rit de vrijloop (zie 3.5).
- Laad de accu elke maand volledig op.
- Controleer elk half jaar het profiel op uw banden. Laat deze vervangen bij ernstige slijtage of uitdroging.
- Houd Scoozy goed schoon. Gebruik hiervoor een vochtige doek of spoel af met wat water. Gebruik eventueel een mild reinigingsmiddel om het vuil te verwijderen.

## ONDERHOUD DOOR EEN MONTEUR

Tijdens de inspectie zal een erkende monteur Scoozy onder andere controleren op de volgende punten:

- Visuele inspectie van bodywork en wielen;
- Controle koolborstels motor achter;
- Controle werking acculader;
- Controle werking en staat accu;
- Controle van bewegende onderdelen;
- Controle van de rijeigenschappen;
- Controle van de uitlijning van de wielen;
- Controle op software updates of terugroepacties / geadviseerde voortijdige vervanging;
- Schoon en goed werkend opleveren;
- Rapport opstellen van de bevindingen.

Monteurs hebben een eigen uitgebreide lijst in de servicehandleiding die zij aanhouden tijdens onderhoud.

---



### WAARSCHUWINGEN REINIGEN

- Gebruik nooit bleek- of oplosmiddelen om Scoozy te reinigen.
  - Gebruik nooit een hogedrukreiniger om Scoozy te reinigen.
  - Gebruik nooit thinner, benzeen of een ander organisch oplosmiddel om Scoozy te reinigen.
  - Reinig de bekapping met een niet-schurende reiniger.
  - Reinig de bekleding en de bekapping regelmatig.
  - Scoozy kan niet gedesinfecteerd worden.
- 



### WAARSCHUWINGEN ONDERHOUD

- Voer alleen de werkzaamheden uit die zijn uitgelegd in deze handleiding. Laat andere werkzaamheden doen door een erkende Scoozy monteur.
- Wijzig geen onderdelen van Scoozy, zowel mechanisch als elektronisch. Door toch wijzigingen aan te brengen aan het mechanisch of elektrisch systeem, zal alle garantie komen te vervallen.



## MECHANISCHE STORINGEN

De gebruiker is de eerste die een onverwachte storing op kan merken. Onderstaande tabel beschrijft enkele mogelijke defecten en hun oplossingen.

Storing	Oorzaak	Oplossing
Deurknop gaat lastig	Lang niet gebruikt, olie lek, slang kapot	3x deur volledig open en dicht doen, bel monteur
Rubber mat zit los	Tape is verweerd	Plak nieuw dubbelzijdig tape, bel monteur
Scoozy trekt naar links / rechts	Stuurstang verbogen, elektrisch uitlijning verlopen	Uitlijnen stuursysteem, bel monteur
Wielen geven trillingen	Wielbevestiging is los, stuurinrichting zit los, wiel intern kapot	Bel monteur
Voorwielen hebben een grote vrije slag bij sturen	Speling op stuursysteem	Bel monteur







## ELEKTRISCHE STORINGEN

Storing	Oorzaak	Oplossing
Scoozy rijdt alleen in D	Motor te warm	Motor laten afkoelen
Geen respons, Display geeft 00 en - aan.	Geen verbinding tussen computer en displayunit	Opnieuw starten, wacht >10 sec bij uitschakelen. Bel monteur
Wielen bewegen zonder beweging aan de joystick	Stuurmotor kapot	Bel monteur



## 6. MELDINGEN OP SCHERM

Onderneem deze acties wanneer het display een melding geeft:

### MELDINGEN TIJDENS GEBRUIK

Melding	Scherm	Oorzaak
Armrest	 ARMREST	Arm goed sluiten, Sensor controleren
Seatbelt	 SEATBELT	Gordel niet vast, Kabel van sensor stuk
Joystick	 JOYSTICK	Input joystick te extreem, Gebruik joystick rustiger
Freewheel	 FREEWHEEL	Scoozy kan niet rijden omdat de "handrem" nog los staat.
Heating	 HEATING...	Scoozy is de batterij aan het opwarmen om te gaan rijden of laden.
Temp.	 LOW TEMP	Batterij is onder 0 °C en <20% vol. Breng Scoozy naar een warme plek.



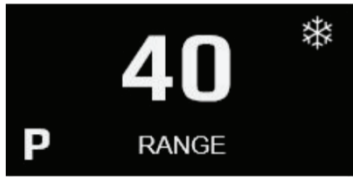

## MELDINGEN TIJDENS RIJDEN

Melding	Scherm	Oorzaak
Helling		Scoozy staat op een helling van > 10 graden, alleen rijden in D is mogelijk.
Batterij		Na laden heeft u lang heuvel afgereden. De batterij is nu te vol. De batterij is zeer leeg, alleen sturen en de manual override werken.
Temp.		Scoozy is de batterij aan het verwarmen. Dit is tot 0 °C zonder rij beperkingen, bij temperaturen lager dan 0 °C zal Scoozy de snelheid beperken.

## FOUTMELDINGEN

1. Lees en onthoud de melding.
2. RESET SCOozy door deze opnieuw op te starten.
3. Wanneer de storing blijft, neem dan contact op met een dealer / monteur.
4. Geef de melding en het nummer van de fout door aan de dealer.

De software van Scoozy heeft op dit moment nog niet de mogelijkheid om specifieke storingen aan de gebruiker kenbaar te maken. In de software wordt wel meer opgeslagen voor analyse achteraf.

Error	Scherm	Oorzaak
Hardware	 HARDW. ERR.	Elektrische storing in hardware, reset Scoozy / neem contact op.
Software	 SOFTW. ERR.	Storing in software, reset Scoozy / neem contact op.
Kabel joystick	 CABLE FAULT	Kabel joystick niet goed aangesloten of storing. Neem contact op.
Accu	 BMS FAIL	Fout in computer accu, reset Scoozy / neem contact op.

# 7 GARANTIEVOORWAARDEN

De producten van Scoozy worden met zorg samengesteld en nauwkeurig gecontroleerd voordat zij de fabriek verlaten. Mocht blijken dat Scoozy of een onderdeel ervan niet aan de verwachtingen voldoet, dan kunt u contact opnemen met de partij waar u het product heeft aangeschaft. Scoozy respecteert de wet- en regelgeving ter bescherming van de consument, die van toepassing is in het land van aanschaf.

Buiten de garantie vallen gebreken ontstaan door: niet in acht nemen van gebruiks- en onderhoudsvorschriften, anders dan normaal gebruik, slijtage, onachtzaamheid, overbelasting, ongeval door derden, toegepaste, niet originele onderdelen en gebreken waarvan de oorzaak is gelegen buiten het product. Met deze garantie vervalt elke andere garantie; in de wet bepaald, of mondeling meegedeeld, behoudens dat wat door Scoozy schriftelijk wordt gegarandeerd.

Garanties gelden uitsluitend binnen de EU.

## GARANTIEBEPALINGEN

In de garantie en aansprakelijkheidsbepalingen worden de volgende termen als volgt gedefinieerd:

- Product: de door Scoozy gefabriceerde en geleverde elektrische scooter.
- Klant: de persoon die rechtstreeks een product bij Scoozy betreft.
- Dealer: de persoon die een product dat bij Scoozy is betrokken, aan derden levert.
- Gebruiker: de persoon die gebruik maakt van een product dat is vervaardigd door Scoozy.

Ongeacht wat is bepaald betreffende de garantievoorwaarden in de algemene voorwaarden die van toepassing zijn op het product, geldt in ieder geval het volgende met betrekking tot de garantie:

1. Behalve voor zover anders vermeld in de onderstaande bepalingen, garandeert Scoozy de geschiktheid van het product voor het doel waarvoor het product bestemd is - al deze punten zoals beschreven in deze handleiding - en garandeert Scoozy de kwaliteit van het materiaal waarvan het product is gemaakt en de wijze waarop het product is geproduceerd.

2. Reparatie of vervanging van onderdelen van het product die nodig zijn als gevolg van fouten die zijn gebaseerd op kwalitatief gebrekkig materiaal of fabricagefouten worden kosteloos uitgevoerd, zolang deze gebreken optraden binnen 2 jaar na de leveringsdatum van het product aan de Klant. De te vervangen onderdelen moeten franco naar Scoozy worden verzonden. Demontage of montage van deze onderdelen vindt plaats op kosten van de Klant. Daarom komen de volgende gevallen niet in aanmerking voor gratis reparatie of vervanging als bedoeld in de vorige zin:
  - a. Reparatie of vervanging die nodig is in verband met gebreken die zijn ontstaan na meer dan 2 jaar vanaf de datum van levering van het product aan de Klant;
  - b. Reparatie of vervanging die nodig is in verband met defecten als gevolg van ondeskundig of onzorgvuldig gebruik van het product of die zijn gebaseerd op het feit dat het product is gebruikt voor een ander doel dan waarvoor het is bestemd, in welk verband van toepassing is dat, indien de klant een Dealer is, deze Dealer Scoozy zal vrijwaren tegen eventuele claims van Gebruikers of andere derden voor gebreken op basis van een onjuist of onzorgvuldig gebruik van het product;
  - c. Onderdelen die aan slijtage onderhevig zijn en de noodzaak tot reparatie of vervanging van de onderdelen het daadwerkelijke gevolg is van normale slijtage.
3. Ongeacht het onder 2 bepaalde, voor zover het een elektrisch product betreft, is van toepassing dat met betrekking tot de accu die deel uitmaakt van het product, alleen garantie wordt gegeven in geval van storingen of het niet-functioneren van de accu wanneer dit aantoonbaar het directe gevolg is van materiaal- of fabricagefouten. Een storing of niet-functioneren van de accu als gevolg van normale slijtage valt niet onder de garantie zoals bedoeld in deze garantiebepalingen. Evenmin onder de garantie vallen gebreken of niet-functioneren die het gevolg zijn van oneigenlijk of ondeskundig gebruik van het product of de accu die deel uitmaakt van het product, met inbegrip van het onjuist opladen van de accu en het onvermogen om tijdig en correct onderhoud uit te voeren, in welk verband ook van toepassing is dat indien de Klant een Dealer is, deze Dealer Scoozy vrijwaart tegen eventuele claims van Gebruikers of andere derden die zijn gebaseerd op het hierboven genoemde oneigenlijk of onoordeelkundig gebruik van het product of de accu die deel uitmaakt van het product.

4. De garantievoorwaarden zoals vermeld in de bovenstaande bepalingen vervallen in ieder geval indien:
  - a. de richtlijnen van Scoozy voor het onderhoud van het product niet of onvoldoende zijn opgevolgd;
  - b. een noodzakelijke reparatie of vervanging van onderdelen is gebaseerd op verwaarlozing, beschadiging of misbruik van het product of een gebruik van het product voor een ander doel dan dat waarvoor het was bestemd;
  - c. onderdelen van het product vervangen zijn door onderdelen van andere herkomst dan die welke Scoozy gebruikt en/of onderdelen van het product zijn vervangen zonder de toestemming van Scoozy.
5. De garanties, zoals vermeld in de bepalingen 1 tot 3, vervallen ook in het geval van hergebruik door een nieuwe gebruiker binnen de garantieperiode en wanneer dergelijk hergebruik aanpassingen aan het product vereist en die aanpassingen niet zijn uitgevoerd op aanwijzing van en/of in opdracht van Scoozy.
6. Om de rechten conform de hierboven omliggende garanties te behouden, moet de Klant in het geval van schade of andere calamiteiten, zo snel mogelijk contact opnemen met Scoozy en Scoozy zoveel mogelijk informatie verstrekken. De mogelijkheid om beroep te doen op de hierboven genoemde garantievoorwaarden vervallen voor de Klant in ieder geval na 20 werkdagen na de datum van het incident of de calamiteit die de basis vormen voor het beroep op garantie.
7. De vervanging van een onderdeel of de reparatie of revisie van het product binnen een garantieperiode verlengen de garantieperiode niet.
8. Scoozy biedt geen garantie op reparatie of revisie van het product die wordt uitgevoerd anders dan in opdracht van en/of op aanwijzing van Scoozy. Indien reparaties en/of revisies worden uitgevoerd door of namens een Klant, zal de Klant Scoozy vrijwaren met betrekking tot claims van derden die, in de breedste zin van het woord, het gevolg zijn van dergelijke reparaties of revisies.

## **AANSPRAKELIJKHEIDSBEPALINGEN**

Ongeacht wat is bepaald met betrekking tot aansprakelijkheid in de algemene voorwaarden die van toepassing zijn op het product, geldt in ieder geval het volgende met betrekking tot de aansprakelijkheid:

Rekening houdend met de volgende bepalingen, aanvaardt Scoozy slechts aansprakelijkheid voor schade door dood of lichamelijk letsel die het gevolg is van een gebrek in het product waarvoor Scoozy verantwoordelijk is en voor schade aan een ander object dat het privé-eigendom is van de gebruiker van het product, zolang de genoemde schade het directe gevolg is van een fout in het product.

Scoozy aanvaardt geen andere of verdere aansprakelijkheid dan die welke omljnd onder 1. In het bijzonder aanvaardt Scoozy geen enkele aansprakelijkheid voor gevolgschade, in welke vorm dan ook.



# 8 TECHNISCHE SPECIFICATIES

## SPECIFICATIES ALGEMEEN

Max snelheid.....	15 km/h ( optioneel 18 km/h )
Actieradius.....	50 / 100 km
Gewicht voertuig.....	100 / 110* / 115** kg
Max. gebruikersgewicht.....	150 kg
Max. gewicht bagage.....	30 kg
Motoren.....	Transaxle (+ 2x in-wheel)*
Max. vermogen motoren.....	1400W (+ 2x 250W )*
Magneetrem.....	10 Nm + 1-21 overbrenging
Wielmaat.....	16 inch x 2.5 inch (62/305)
Nominale helling.....	10 °
Accu (type / spanning / inhoud)	Li-ion / 48V / 33.8-67.6** Ah
Oplaadtijd.....	8 km actieradius per uur
Max. acculaadstroom.....	10A
Bijgeleverde lader.....	5A

## KENMERKEN PRODUCT

Vering.....	Semi-onafhankelijk, 90mm
Plaatsing bagage.....	Rekjes + voetenplateau
Zitkussens.....	Uitneembaar
Besturing.....	Joystick links of rechts
Waterbestendigheid.....	Spatwaterdicht***

## AFMETINGEN PRODUCT

Zitdiepte.....	440 mm
Zitbreedte.....	450 mm
Zithoogte.....	410 / 430 / 450 mm
Max. obstakelhoogte.....	100 mm
Afstand voetplateau tot grond...	200 mm
Max. waaddiepte.....	50 mm
Draaistraal (radius).....	1300 mm
Min. breedte gang voor kere.....	2000 mm

## BANDENSPPANNING

Gebruikersgewicht tot 80kg.....	2.5 Bar / 36 PSI
Gebruikersgewicht tot 150kg.....	3.0 Bar / 44 PSI

Hoogte 1250 mm

( Bij: Stoel 430 mm + vering neutraal )

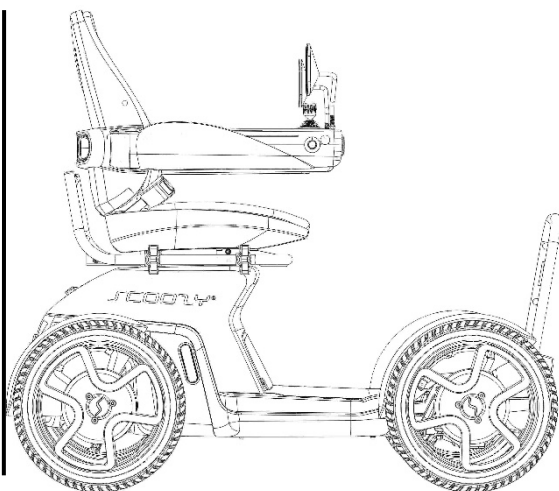

Lengte 1350mm

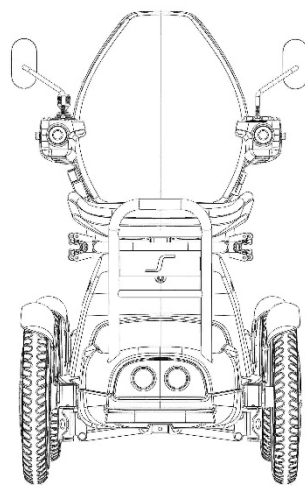

Breedte 680mm

## 9 SPECIFICATIES NAAR ISO 7176:15 annex A

	Min.	Max.	
Lengte over alles ( inclusief voetensteun)	-	1350	mm
Breedte over alles (exclusief accessoires)	-	680	mm
Lengte ingeklapt	nvt	nvt	
Breedte ingeklapt	nvt	nvt	
Hoogte ingeklapt	nvt	nvt	
Totale massa	100	115	kg
Massa van zwaarste onderdeel	-	15	kg (stoel)
Statische stabiliteit heuvel af	-	15	graden
Statische stabiliteit heuvel op	-	15	graden
Statische stabiliteit zijwaarts	-	15	graden
Reikwijdte	50	100	km
Dynamische stabiliteit heuvel op	-	10	graden
Obstakel oprijden	-	100	mm
Maximale snelheid vooruit	-	15	km/u
Minimale remafstand op max snelheid	-	4.5	m

	Min.	Max.	
Zitvlak-hoek	-	2	graden
Effectieve zitdiepte	-	420	mm
Effectieve zitbreedte	-	450	mm
Zithoogte op voorste rand t.o.v. voetenplaat	420	450	mm
Rugleuning hoek	-	15	graden
Rugleuning hoogte	-	550	mm
Voetensteun tot zitting afstand	-	nvt	mm
Been tot zitting hoek	-	nvt	mm
ArMLEuning zitvlak hoogte	-	220	mm
Voorste locatie arMLEuning t.o.v. rugleuning	-	500	mm
Handhoepel diameter	-	nvt	mm
Horizontale locatie van de as	-	203	mm
Draaistraal tot midden voertuig	-	1300	mm
Massa gebruikte testdummy ISO 7176-22	-	150	kg

# 10 ONDERHOUDSHISTORIE

Overdrachtsinspectie	1ste jaarlijkse inspectie / 2.000 km
Dealerstempel / datum / handtekening	Dealerstempel / datum / handtekening
2de jaarlijkse inspectie / 4.000 km	3de jaarlijkse inspectie / 6.000 km
Dealerstempel / datum / handtekening	Dealerstempel / datum / handtekening
4de jaarlijkse inspectie / 8.000 km	5de jaarlijkse inspectie / 10.000 km
6de jaarlijkse inspectie / 12.000 km	7de jaarlijkse inspectie / 14.000 km
Opmerkingen:	

# 11 ALGEMEEN

## MELDEN INCIDENTEN

Meld een incident bij Scoozy of een van haar dealers. Ga naar [www.scoozy.nl](http://www.scoozy.nl) voor de contactgegevens van Scoozy of uw dealer.

Om de productkwaliteit te verbeteren en te kunnen garanderen dat ons product de hele levensduur veilig kan worden gebruikt, dient u incidentrapporten (Incident Reports) in te sturen. In de MDR (Medical Device Regulation) 2017/745 en in Bijlage 9 staat het volgende:

*De fabrikant dient "gebruikers of personen die specifiek verantwoordelijk zijn voor het melden van incidenten met medische hulpmiddelen die voldoen aan de criteria in onderhavige richtlijn aan te moedigen incidenten te melden aan de fabrikant en/of aan de bevoegde autoriteit, dit conform de geldende nationale wet- en regelgeving".*

Om aan de eisen te voldoen en te garanderen dat onze producten veilig gebruikt kunnen blijven worden, hebben wij uw hulp nodig. Wij hopen dat u de informatie op deze pagina nooit nodig zult hebben, maar mocht zich een incident voordoen, meld dit dan aan ons.

## AFVOEREN PRODUCT EN VERPAKKING

Indien uw Scoozy overbodig is of aan vervanging toe is, kan deze meestal na overleg door uw dealer worden teruggenomen. Mocht dit niet mogelijk zijn, informeer dan bij uw gemeente naar de mogelijkheden voor hergebruik of milieuvriendelijke verwerking van de gebruikte materialen.

Voor de productie van Scoozy is gebruik gemaakt van diverse kunststoffen en metalen.

Bovendien bevat Scoozy elektronische componenten die tot het elektronisch afval behoren. De accu's behoren tot het chemisch afval.

Vanuit milieuoogpunt adviseren wij om de verpakking en Scoozy zoveel mogelijk gescheiden af te voeren, zodat de gebruikte materialen efficiënt gerecycled kunnen worden.

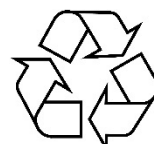

*Deze handleiding is met de grootst mogelijke zorg samengesteld en is gebaseerd op de informatie zoals bij Scoozy bekend op het moment van verschijnen. Scoozy neemt geen verantwoordelijkheid voor eventuele fouten in de tekst of gevolgen daarvan.*

*De informatie in deze handleiding is van toepassing op de standaarduitvoering van het product. Scoozy neemt geen verantwoordelijkheid voor eventuele schade ontstaan door wijzigingen in of aanpassingen op het product na het moment van eerste verkoop. Tevens kan Scoozy niet aansprakelijk gesteld worden voor schade door werkzaamheden van derden.*

*De informatie in deze handleiding mag op geen enkele manier vermenigvuldigd en/of openbaar gemaakt worden, zonder de voorafgaande schriftelijke toestemming van Scoozy.*

*De door Scoozy gebruikte handelsnaam en handelsmerken mogen krachtens de handelsnaamwet niet als vrij worden beschouwd. Aan deze tekst kunnen geen rechten worden ontleend. Wijzigingen voorbehouden.*

# DECLARATION OF CONFORMITY

declares under the sole responsibility that below specified product is in conformity with:

## Regulation (EU) 2017/745 on medical devices (MDR)

### Product identification

Product group: Mobility scooter  
Brand: Scoozy  
Model: Scoozy C  
Serial number: 101-600  
Basic UDI: 8720648771SC00ZYC8G  
Product class: Class I ( to Annex VIII Chapter III, rule 1 and 1 rule 13)

Standard: EN12184:2014

### Manufacturer

Name: Scoozy B.V.  
Adress: Groothandelsweg 1  
2645 EH Delfgauw  
Country: The Netherlands  
Website: [www.scoozy.nl](http://www.scoozy.nl)  
Phone: +31 (0)15-800 022 2  
SRN: NL-MF-000002350

### Signature of Representative

Representative: Job van de Kieft  
Function: CEO  
Place: Delft  
Date: 02-03-2021







# UW DEALER

[Empty white box for dealer information]

Serienummer : .....  
Leverdatum : ..... / ..... / .....

