

SCOOPY®

**HANDLEIDING
SCOOPY B SERIE**

Scoozy B.V.

Molengraaffsingel 12

2629 JD Delft

Nederland

Web www.scoozy.nl

E-mail info@scoozy.nl





Wat leuk dat je voor Scoozy hebt gekozen! Met Scoozy haal je álles uit het leven en ga je op avontuur. Je bent in controle en ontdekt ultieme vrijheid. Er staat niets tussen jou en de wereld.

Met de informatie in deze gebruikershandleiding kun je Scoozy op veilige wijze gebruiken en onderhouden. Lees de gehele gebruikershandleiding zorgvuldig door voordat je Scoozy gaat gebruiken.



Vriendelijke groeten,
Job van de Kieft
CEO

Wanneer je slechtziend bent en deze informatie op andere wijze wilt ontvangen, kun je contact opnemen met Scoozy via: www.scoozy.nl/contact.



INHOUDSOPGAVE

06 1 VEILIGHEIDSVOORSCHRIFTEN

- 1.1 Veiligheidsadvies

12 2 PRODUCTBESCHRIJVING

- 2.1 Voorzieningen
- 2.2 Keuringen
- 2.3 Aanduidingen
- 2.4 Modellen en accessoires
- 2.5 Gewicht en bagage
- 2.6 Voor gebruik

20 3 GEBRUIK

- 3.1 Rijden met Scoozy
- 3.2 Functies bedienen
- 3.3 Gebruikersmenu
- 3.4 Instellingen wijzigen
- 3.5 Joystick besturing
- 3.6 Vrijloop
- 3.7 Stallen en opslag
- 3.8 Vervoer van Scoozy

- 32** **4 ACCU**
Alle informatie over de accu
- 36** **5 ONDERHOUD**
Scoozy in topconditie houden
- 40** **6 MELDINGEN OP HET SCHERM**
Overzicht van meldingen
- 42** **7 GARANTIEVOORWAARDEN**
Alle voorwaarden rondom gebruik van Scoozy
- 46** **8 TECHNISCHE SPECIFICATIES**
Overzicht van de belangrijke specificaties
- 48** **9 SPECIFICATIES NAAR ISO 7176:15 ANNEX A**
Alle specificaties op basis van de norm
- 50** **10 ONDERHOUDSHISTORIE**
Plaats voor opmerkingen monteurs
- 52** **11 ALGEMEEN**
Algemene zaken rondom Scoozy

1 VEILIGHEIDSVOORSCHRIFTEN

U bent als gebruiker van Scoozy altijd verantwoordelijk voor het naleven van de plaatselijk geldende veiligheidsvoorschriften en richtlijnen. Het is belangrijk om eerst rijervaring op te doen onder begeleiding van een ervaren instructeur. Uw Scoozy productspecialist kan u daarbij helpen.

Scoozy aanvaardt geen aansprakelijkheid voor schade of letsel veroorzaakt door onachtzaamheid of het niet naleven van de veiligheidsvoorschriften.

Actuele notificaties met betrekking tot productveiligheid of eventuele terughaalacties kunt u vinden op onze website:

www.scoozy.nl

BEOOGD GEBRUIK

Scoozy kan worden gebruikt als een Type C scootmobiel. Dit betekent dat Scoozy voornamelijk buitenshuis kan rijden, op verharde wegen en paden. In geval van twijfel kunt u deze handleiding nogmaals raadplegen.

SCOOZY IS ONTWIKKELD VOOR:

- Het vervoer van één persoon met een gewicht tot 120 kg met maximaal 30 kg bagage;
- Gebruik op trottoirs, voetpaden, fietspaden en wegen (indien toegestaan door de lokale verkeersregels);
- Gebruik binnens- en buitenshuis.

Bestuurder:

- De persoon op Scoozy is de bestuurder.
- Scoozy mag alleen bestuurd worden door de bestuurder.
- Als u onder invloed bent van middelen die de rijvaardigheid kunnen beïnvloeden (zoals drugs, alcohol of medicijnen), mag u Scoozy niet besturen.
- Als u beschikt over onvoldoende gezichtsvermogen, mag u Scoozy niet besturen.
- Het is in Nederland verplicht uw Scoozy minimaal WA te verzekeren.

Omgevingsomstandigheden

- Gebruikstemperatuur tussen 0 °C en +50 °C
- Relatieve vochtigheid tussen 0 % en 98 %
- Opslagomgevingstemperatuur -40 ° tot +85 °

SCOOZY IS NIET ONTWIKKELD VOOR:

- Gebruik buiten onverharde wegen en paden;
- Gebruik als stoel voor het vervoer in een motorvoertuig;
- Gebruik door kinderen onder 16 jaar;
- Het trekken van lasten (zoals aanhangers);
- Het vervoeren van meer dan één persoon;
- Omgevingsomstandigheden anders dan bovenstaande.

ZORG DAT VINGERS EN LEDEMATEN NIET BEKNELD RAKEN:



- Tijdens het insturen van de wielen;
- Tijdens het dichtdoen van de deuren;
- Tijdens sturen en manoeuvreren;
- Wanneer u verminderde controle over armen of benen heeft.



1.1 VEILIGHEIDSADVIES

ALGEMEEN

- Wijzig de constructie van Scoozy nooit.
- Wijzig het elektrisch systeem van Scoozy nooit.
- Gebruik het bagagerekje alleen voor het vervoeren van spullen.
- Gebruik uitsluitend originele Scoozy onderdelen en accessoires.
- Gebruik Scoozy niet om lasten te trekken.
- Denk om uitstekende vaste of losse delen van, in en aan Scoozy. Deze kunnen schade veroorzaken aan de omgeving en Scoozy.
- Vermijd lichamelijk contact met de motoren van Scoozy. De motor is voortdurend in beweging tijdens het gebruik en kan hoge temperaturen bereiken. Na gebruik koelt de motor langzaam af. Lichamelijk contact kan brandwonden veroorzaken.
- Blijf met Scoozy uit de buurt van open vuur.
- Scoozy heeft een volledig programmeerbare elektronische besturing. Het wijzigen van deze programmering heeft invloed op het rijgedrag. (zie hoofdstuk 3.4)
- De veiligheidsinstructies en stickers nooit afdekken of verwijderen.
- Laat Scoozy altijd uitgeschakeld en zonder contactsleutel achter. Hiermee vermindert u de kans op ongewild gebruik en/of diefstal.
- Plaats tijdens het stallen van uw Scoozy een kettingslot door een van de wielen voor extra veiligheid.
- Houd u aan de geldende verkeersregels.
- Zorg dat u altijd door andere verkeersdeelnemers wordt opgemerkt. In het verkeer bent u als Scoozy-gebruiker kwetsbaar.
- Vermijd afgelegen routes. Zorg dat er in geval van nood voor hulp gezorgd kan worden.
- Winkelpoortjes kunnen door Scoozy geactiveerd worden.

GEBRUIK

- Zet Scoozy niet in direct zonlicht: de bekleding kan heet worden met mogelijk verbranding of overgevoeligheid van de huid tot gevolg.
- De technische specificaties mogen nooit worden gewijzigd. Maak nooit aanpassingen aan het mechanisch of elektrisch systeem.
- Laat Scoozy niet in contact komen met zeewater; het zout in zeewater tast de onderdelen van Scoozy aan.
- Reinig Scoozy na een rit over onverharde paden altijd zorgvuldig volgens de instructies in hoofdstuk 5; zand kan leiden tot onnodig snelle slijtage van de bewegende delen van Scoozy.
- Scoozy is niet gemaakt voor het rijden in mul zand (bijv. het strand), ook niet de 4WD uitvoering.

Om uw veiligheid nog beter te kunnen waarborgen, is een aantal technische voorzorgsmaatregelen genomen:

- Bij een aangesloten acculader is de wegrijblokkering actief.
- In bochten is de stuurhoek automatisch begrensd afhankelijk van uw snelheid.
- De vrijloop is begrensd. Bergafwaarts zal Scoozy, na de maximale snelheid te hebben bereikt, begrensd worden.
- Het display waarschuwt bij een te lage "range" (aantal te rijden kilometers).
- Het display voorziet u van informatie om eventuele storingen te verhelpen.
- Bij signalering van een elektronisch defect zal Scoozy gecontroleerd tot stilstand komen.
- Scoozy heeft een noodstop op het bedieningspaneel om versneld tot stilstand te komen in geval van nood.
- Delen waartussen lichaamsdelen beklemd kunnen raken zijn afgeschermd.
- Een heupgordel is aanwezig om uw lichaamshouding te fixeren en moet altijd worden gedragen tijdens het rijden.

RIJDEN MET SCOOZY

- Rijd voorzichtig op wegen die glad zijn door regen, ijsvorming of sneeuw.
- Pas op dat er geen kledingstukken loshangen. Deze kunnen tussen de wielen komen en zo leiden tot verschillende problemen.
- Hang niets aan de armleuningen.
- Laat niemand op de voor- of achterkant van Scoozy staan.
- Wees waakzaam tegen kantelen:
 - Bij het oprijden van een helling;
 - Bij het afrijden van obstakels.
- Scoozy stuurt met de voor- en achterwielen. Hoe sneller Scoozy rijdt, hoe minder ver ze instuurt. Eerst stoppen de achterwielen langzaam met sturen, daarna beperken de voorwielen hun stuurhoek.
- Let op bij krappe bochten: de achterwielen en achterkant van Scoozy zwenken uit.

HELLINGEN EN ANDERE OBSTAKELS

- Vermijd hellingen steiler dan 10° . Het (voor- of achteruit) berijden hiervan is gevaarlijk. Scoozy geeft zelf aan wanneer u op een helling rijdt van $>10^\circ$ en past haar gedrag hier op aan.
- Gebruik beslist niet de vrijloop op een helling.
- Rijd een trottoir altijd recht van voren op en af. Geef hierbij voorzichtig gas en neem een aanloop van 50cm. Beter is het om een trottoir via een oprit op te rijden.
- Zacht, glad of ongelijk terrein verhoogt het risico op gevaarlijke situaties.
- Rijd voorzichtig langs een (stoep)rand. Ongelijke ondergrond verhoogt de kans op kantelen.
- De maximale drempelhoogte die u kunt oprijden is 10 cm.
- Vermijd het langdurig oprijden van hellingen $<10^\circ$. Hierbij kan overmatige slijtage aan motor en elektrische onderdelen plaatsvinden.
- Uw zwaartepunt verplaatst zich als u een helling op- of afrijdt. Wees hierop bedacht.
- Keer voorzichtig op een steile helling in verband met kantelgevaar.
- Rijd op steile hellingen altijd langzaam en let extra goed op.
- Het afrijden van een helling kan de stopafstand van het voertuig drastisch vergroten.



10°



2 PRODUCTBESCHRIJVING

1 SCOOZY

- A. Bedieningselement (HMI)
- B. ArMLEuning
- C. Rugleuning
- D. Gordel ontvanger
- E. Aansluiting voor oplader / software
- F. Vrijloop schakelaar
- G. Gordel
- H. Bagagerek achter
- I. Kentekenplaathouder
- J. Achterwiel
- K. Dagrijverlichting & richtingaanwijzer
- L. Bagagerek voor
- M. Koplampen
- N. Voorwiel
- O. Voetenplateau
- P. Joystick bedieningselement
- Q. Zekeringen toegangsluik
- R. Zitting

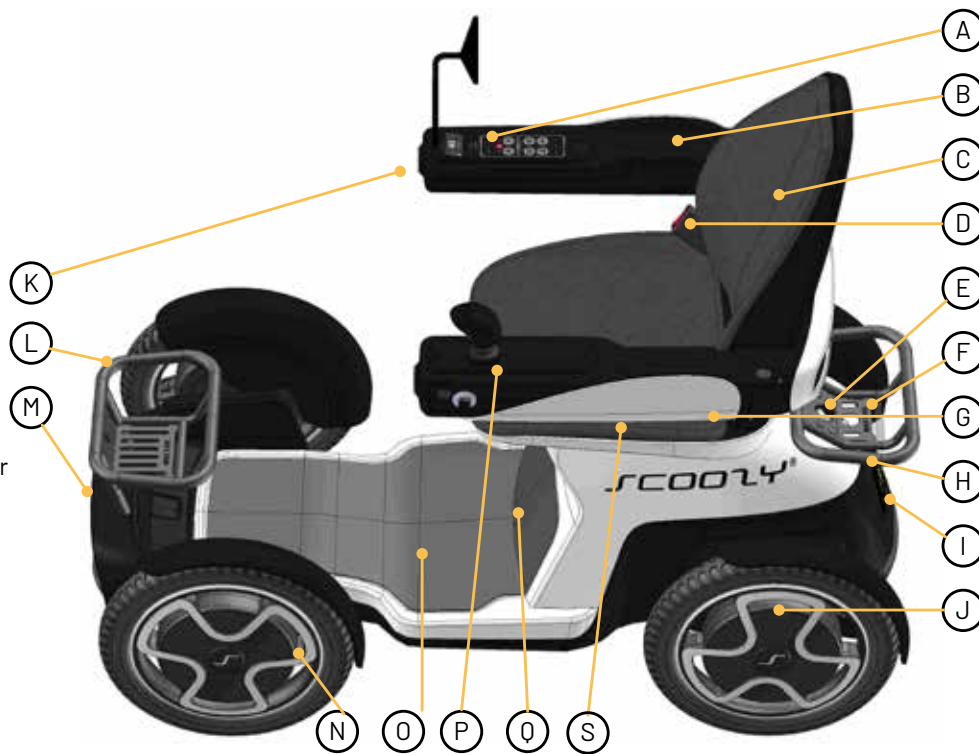

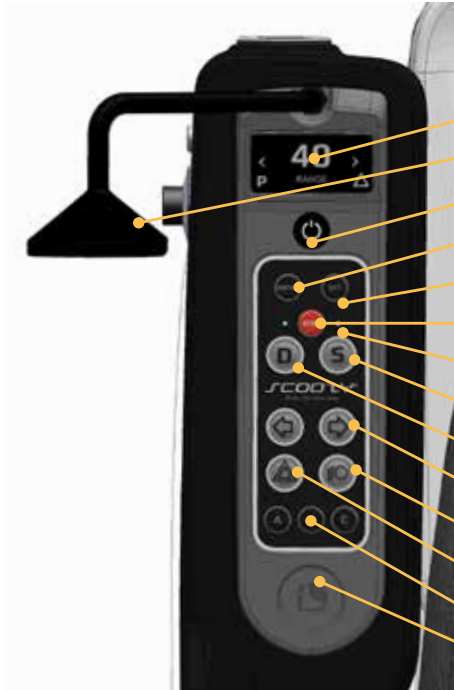

2 BEDIENINGSELEMENT

- A. Display
- B. Achteruitkijkspiegel
- C. Aan / Uit schakelaar
- D. MENU
- E. SET
- F. Noodstop
- G. D / S indicatie LED
- H. Speed
- I. Drive
- J. Richtingaanwijzer(s)
- K. Verlichting
- L. Gevarenlichten
- M. Functietoets A/B/C
- N. NFC Contactslot



3 JOYSTICK BEDIENINGSELEMENT

- A. Joystick
 - Vooruit = Vooruit / Remmen
 - Achteruit = Remmen / Achteruit
 - Links = Linksaf
 - Rechts = Rechtsaf
- B. Armleuning vergrendeling
- C. Stop
- D. Claxon

2.1 VOORZIENINGEN

Scoozy is uitgerust met het volgende:

- Onafhankelijke wielophanging op elk afzonderlijk wiel.
- Comfortabele stoel, voorzien van voorgevormd zitvlak en rugleuning met Ventisit® bekleding.
- Eenvoudige en lichte bediening van deuren en joystick.
- Display met snelheidsmeter, ritafstand en totaalafstand in kilometer.
- Klok, datum en buitentemperatuuraanduiding.
- Accurate voorspelling van het aantal nog te rijden kilometers.
- Dataverbinding voor het doorgeven van technische gegevens over Scoozy.
- Veiligheidsgordel, ook te gebruiken als anterieure bekkenondersteuning (Anterior Pelvic Support)

TECHNISCHE LEVENSDUUR

Door Scoozy wordt aan dit product een technische levensduur toegeschreven van 6 jaar. Dit wil zeggen dat het product in deze periode reparabel, veilig en bruikbaar is. Bovengenoemde verklaring is alleen van toepassing wanneer het product gebruikt wordt zoals door Scoozy is bestemd en is als zodanig CE-gemarkeerd, inclusief eventuele originele accessoires. Daarnaast moet het product altijd worden onderhouden volgens de instructies van de fabrikant.

DATAVERBINDING

Scoozy zal de volgende data naar Scoozy B.V. versturen:

- Locatiegegevens per rit;
- Accustatus per rit;
- ODO en TRIP data per rit;
- Foutcodes wanneer deze voorkomen.

Deze data is alleen te linken aan een Scoozy ID en niet aan een gebruiker. Deze link kan worden uitgezet wanneer de gebruiker dat aangeeft bij Scoozy.

2.2 KEURINGEN

Het product voldoet aan de volgende normen:

- EN12184: 2014 Elektrisch aangedreven rolstoelen en scooters, klasse C, met uitzondering van ISO7176-9 8.2 Cold operating conditions.
- ISO7176-8 Eisen voor impact-, statische- en vermoeiingssterkte.
- ISO7176-14 Eisen en testmethoden voor controllersystemen van elektrisch aangedreven rolstoelen.
- ISO7176-21:2009 Eisen en beproevingsmethoden voor electromagnetische compatibiliteit van elektrisch aangedreven rolstoelen en gemotoriseerde scooters
- EN 1021-2 Eisen aan weerstand tegen ontbranding.

Zoals getest door TÜV Rheinland in Maart 2019.



Scoozy is EMC (Elektro Magnetische Compatibiliteit)

goedgekeurd. Uit proeven is gebleken dat Scoozy niet gevoelig of schadelijk is voor mobiele communicatieapparatuur en elektronisch gestuurde apparatuur. Wees desondanks voorzichtig bij het gelijktijdig gebruiken van Scoozy en mobiele of elektronische apparaten.

Het is mogelijk dat andere elektrische apparaten invloed ondervinden van Scoozy (denk aan winkelpoortjes, elektrische toegangsdeuren ed.). Scoozy kan zelf ook invloed ondervinden van andere elektrische apparaten (denk aan mobiele telefoons, hoogspanningsmasten ed.).

2.3 AANDUIDINGEN

1. CE-markering

Bevindt zich op de rugleuning onder het Ventisit. Hierop staat diverse informatie over het voertuig, het adres van de fabrikant en de CE-markering.

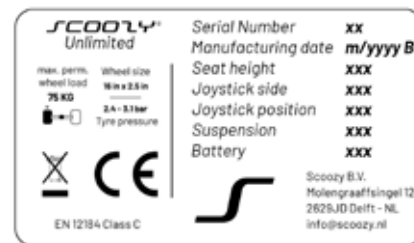

2. Rijbeperkingen

Bevindt zich op de rugleuning onder het Ventisit. Hierop staan waarschuwingen over het rijden met Scoozy.

3. Vrijloop informatie

De sticker bevindt zich op het achterste bagagerekje. Hierop staan waarschuwingen over het gebruik van de vrijloop.

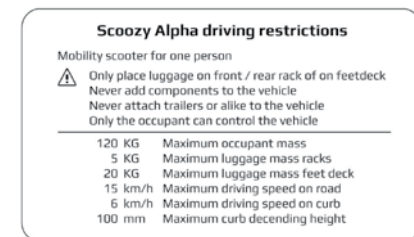

4. Zekeringen schema

Bevindt zich op de achterkant van het zekeringen toegangsluik (1P). Hierop staan aanwijzingen over het plaatsen van zekeringen (zie ook onderhoud, pagina 38).



Mochten de aanduidingen op Scoozy beschadigd of niet aanwezig zijn, neem dan contact op met de leverancier.

2.4 MODELLEN EN ACCESSOIRES



SCOOZY GO



SCOOZY ADVENTURE



SCOOZY UNLIMITED

- Scoozy Go heeft alle features beschreven in de handleiding.
- Scoozy Adventure heeft daarnaast: Vierwielaandrijving, 50 km 'range', streetview LED verlichting, groot bagagerek voor, beschikbaar in moonshot grey.
- Scoozy Unlimited heeft daarnaast: 100 km 'range', beschikbaar in 5 kleuren.

Bekijk het bestelformulier voor een volledig overzicht van alle verschillen tussen de modellen.

De volgende accessoires zijn beschikbaar voor Scoozy:

- Groot bagagerek voor
- Streetview LED verlichting
- Beschermhoes (waterafstotend)
- Zijspiegels links en/of rechts
- Telefoonhouder

Scoozy beschikt over vier montagepunten (M8) op de armleuningen. Deze zijn geschikt voor het monteren van spiegels, telefoonhouders en andere kleine accessoires.

2.5 GEWICHT EN BAGAGE

Houd de volgende maximale gewichten aan:

- Max. 5 kg bagagerek voor.
- Max. 20 kg voetenplateau midden.
- Max. 5 kg bagagerek achter.
- Max. 120 gebruikersgewicht.

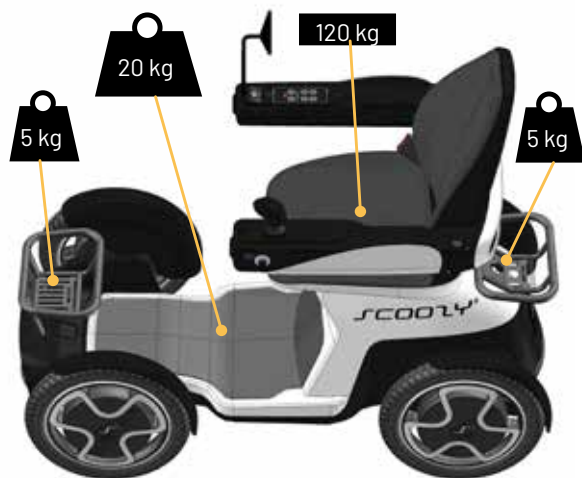

VERING

Er zijn twee afstellingen mogelijk voor een optimaal veercomfort:

Light: tot 80 kg gebruikersgewicht

Normal: vanaf 80 kg gebruikersgewicht

Deze keuze kunt u maken bij de bestelling van uw Scoozy. Het is helaas niet mogelijk om deze instelling op een later moment te wijzigen.

WAARSCHUWINGEN

- Neem nooit meer gewicht mee dan aangegeven. Dit leidt tot zeer onveilige situaties met ernstig letsel of de dood tot gevolg.
- Plaats gewicht nooit op andere plaatsen dan aangegeven.
- Let op met het maximale gebruikersgewicht wanneer Scoozy is uitgevoerd met 'light' vering. De bodemvrijheid van Scoozy kan lager dan wenselijk zijn.



2.6 VOOR GEBRUIK

CONTROLE LEVERING

Controleer of Scoozy overeen komt met de productbeschrijving van pagina 8. Wanneer bij aflevering transportschade opgemerkt wordt, kan dit worden gemeld aan de verkoper.

HOOFDSCHAKELAAR

De computer van Scoozy heeft een hoofdschakelaar. Bij het afleveren van Scoozy zet de monteur Scoozy aan. De computer staat hiermee altijd in slaapmodus (pagina 32). Scoozy wordt actief door de Aan / Uit schakelaar (2C) in te drukken.

GEBRUIK JOYSTICK

Scoozy wordt bestuurd door middel van een joystick. Wanneer de joystick vastgepakt wordt, is het belangrijk dat de palm van de hand naast de joystick op de armleniging rust. De joystick wordt bestuurd met een aantal vingers. Wanneer de joystick bovenop wordt vastgehouden is de besturing minder precies.



3 GEBRUIK

CONTROLE VOOR GEBRUIK

Controleer voor het wegrijden het volgende:

- of er geen mankementen zijn zoals schade, corrosie of andere gebreken aan onderdelen;
- de bandenspanning;
- of de vrijloop uit staat (zie pag. 28);
- of de acculader verwijderd is;
- de werking van de verlichting;
- de 'range' in het display;

BANDENSPIJNING

Zorg er in verband met veiligheid voor dat de bandenspanning van Scoozy in orde is. Bij een te lage bandenspanning verslechtert de wegligging en de 'range'.

We adviseren om de volgende bandenspanning te hanteren:

- 2.5 bar bij een gewicht tot 80 kg.
- 3.0 bar bij een gewicht vanaf 80 kg.

WAARSCHUWINGEN BANDEN



- De banden van Scoozy moeten voldoende spanning hebben. Controleer dit elke rit.
- Een te lage bandenspanning zorgt ervoor dat u minder ver kunt rijden.
- Een te hoge bandenspanning rijdt oncomfortabel en verhoogt de kans op een lekke band.
- Controleer de banden regelmatig op slijtage en op scheuren.
- Bij een lekke band dient de buitenband en/of de binnenband te worden vervangen. Dit kan door de band van de velg te lichten en deze te vervangen, vergelijkbaar met een fietsband.

3.1 RIJDEN MET SCOOZY

INSTAPPEN / UITSTAPPEN

1. Houd de knop van de armleuning ingedrukt en beweeg naar buiten.
2. Stap in / stap uit.
3. Houd de knop van de deur ingedrukt en beweeg deze naar binnen tot hij recht staat en de deur-open indicator op uw scherm uit is.

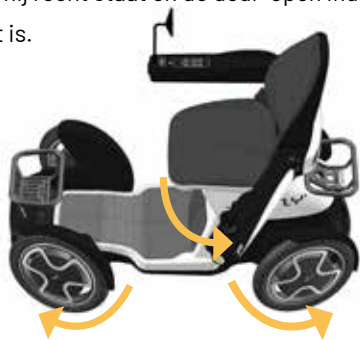

WAARSCHUWINGEN INSTAPPEN

- De wielen van Scoozy sturen volledig uit om u meer ruimte te geven met instappen.
- Laat de knop los wanneer de deur de beste stand bereikt. De deur zal vergrendelen op elke stand tussen 0 en 80 graden.

INSCHAKELEN MET SLEUTEL

Zorg dat de hoofschakelaar van Scoozy aan staat (zie 2.6).

1. Maak Scoozy actief met de aan / uit schakelaar (C).
2. Wacht totdat het sleutel icoon op het scherm staat met de tekst 'authentication' .
3. Leg de NFC sleutel op het logo (N) en wacht tot het sleutel icoon verdwijnt.
4. Sluit de deuren, klik de gordel vast. Het scherm gaat naar 'range' en Scoozy staat in de P stand.



- Er kunnen meerdere sleutels op één Scoozy geprogrammeerd worden.

RIJDEN

Scoozy kent 2 snelheidsinstellingen: D en S.

Kies voor iedere situatie een geschikte snelheidsinstelling:

Snelheidsinstelling D: Binnenshuis, in winkels en op het trottoir.

Snelheidsinstelling S: Op wegen en fietspaden.

De maximale snelheid in D is 6 km/h en in S 15 km/h. Het is mogelijk de maximale snelheden aan te passen naar persoonlijke voorkeur. Ga hiervoor naar 'Settings' (zie pagina 25).

Selecteer de gewenste instelling met de knoppen D (2H) en S (2I).

De LED Indicator (2G) zal gaan branden boven de knop van de gekozen instelling en in de rechter onderhoek van uw scherm zal een D of S te lezen zijn.

In S gaat automatisch de verlichting aan en worden de remlichten actief.

REMMEN

Scoozy kent 5 manieren om tot stilstand te komen:

1. De Joystick naar de middenpositie brengen;
Hierdoor rolt u rustig uit tot 0 km/h. U haalt niet altijd de in EN 12184 gestelde minimale remafstand.
2. De joystick naar achteren trekken;
Hierdoor remt Scoozy proportioneel tot 100% remkracht
3. Op de Noodstop (2F) drukken;
Hierdoor remt Scoozy met 100% remkracht naar 0.
4. Op de Stopknop (2B) drukken;
Deze knop geeft een vergelijkbaar effect als de Noodstop.
5. Scoozy in stand-by zetten met de aan / uit schakelaar (2C);
Deze schakelaar geeft een vergelijkbaar effect als de Noodstop.

Bij een eventuele grote storing van het systeem zal Scoozy de mechanische fail-safe rem inschakelen. Hierdoor komt Scoozy veilig tot stilstand in elke situatie.

WAARSCHUWINGEN RIJDEN

- Controleer en doseer uw snelheid met de joystick.
- De snelheidsinstelling bepaalt hoe hard u rijdt als u de joystick volledig naar voren beweegt.
- Bij grote hobbels kunt u de joystick onbedoeld bewegen en zo ongewenst gedrag veroorzaken.
- Controleer of de weg vrij is voordat u verandert van rijrichting.
- Scoozy rijdt langzamer achteruit dan vooruit.

- Ondanks de kleine draaicirkel van Scoozy, kan het indraaien bij bijvoorbeeld liften of deuren moeilijk zijn. Zorg dat u bij kort manoeuvreren altijd in D staat.
- Pas op de vierwielsturing van Scoozy bij het indraaien bij bijvoorbeeld liften en deuren. Het achterste wiel zwenkt uit.
- Pas op de vierwielsturing van Scoozy bij het wegrijden van een plek vlak naast een muur. Het achterste wiel zwenkt uit.

WAARSCHUWINGEN REMMEN

- Scoozy kan zeer krachtig remmen!
- Bij volle remkracht en slechte grip van het wegdek kunnen de wielen van Scoozy blokkeren. Dit kan leiden tot verminderde controle van het voertuig. Doseer uw remkracht altijd proportioneel aan uw snelheid, gewicht en aan de helling die u op- of afrijdt.
- De wielen blokkeren niet continue. Wanneer Scoozy merkt dat de wielen blokkeren, zullen deze weer gaan draaien, om vervolgens weer langzaam meer remkracht te leveren. Dit kan tot schokkend gedrag tijdens het remmen leiden.
- Houd uw hand tijdens remmen altijd aan de joystick, zo kunt u altijd blijven sturen.



3.2 GEBRUIKERSMENU

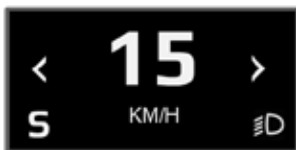
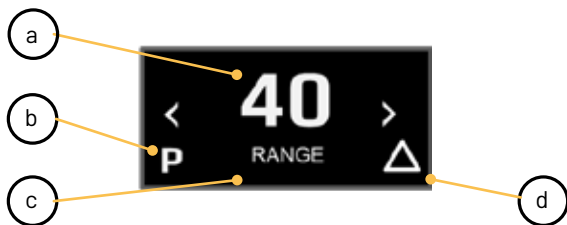

1. Het (begin) scherm in het bedieningspaneel geeft de volgende informatie weer:
 - De af te leggen afstand of 'range'; (a);
 - De stand van de snelheidsinstelling (b);
 - De naam van het huidige scherm (c);
 - Eventueel een icoon van de verlichting / knipperlichten / foutmelding (d).
2. Druk op MENU (2D).
Per keer drukken krijgt u het volgende scherm:
 - De snelheid in km/u;
 - De afgelegde ritafstand in km;
 - De tijd en datum;
 - Het informatie menu;
 - Het settings menu.Om instellingen te wijzigen druk hier op SET (2E)
3. Druk op 'stop' (2F).
Het scherm gaat terug naar het beginscherm 'range'.

3.3 INSTELLINGEN WIJZIGEN

Niveau	Naam	D	S	Besturings gedrag	Beschikbaar na	
Level 1	Instap	3	10	km/h	Beheerst	00 kilometer
Level 2	Start	5	12	km/h	Rustig	00 kilometer
Level 3	Comfort	5	15	km/h	Gemiddeld	10 kilometer
Level 4	Gevorderd	6	18*	km/h	Secuur	20 kilometer
Level 5	Professioneel	6	18*	km/h	Sportief	(dealer)

Scoozy is te besturen op 5 vaardigheidsniveau's. Standaard staat Scoozy op level 1. Hogere niveau's komen beschikbaar na een bepaald aantal kilometer rijden. Een monteur heeft nog meer instelmogelijkheden.

Het level is te wijzigen via het bedieningselement. Zet Scoozy in P, ga naar menu > settings en wijzig het level waarin u rijdt.

Dit schema kan veranderen na software updates. Raadpleeg de laatste versie van de handleiding via www.scoozy.nl.

LET OP!

* Scoozy kan door de gebruiker op 18 km/h worden gezet. Deze snelheid wordt door Scoozy niet geadviseerd, omdat deze buiten de scope van de EN 12184 ligt.

WAARSCHUWINGEN INSTELLINGEN

- Wijzig de instellingen alleen als u het rijden met Scoozy goed beheerst.
- Zorg dat uw gezichts- en reactievermogen voldoende zijn om Scoozy veilig te besturen.



3.4 JOYSTICK BESTURING



VOORUIT RIJDEN

1. Beweeg de joystick (A) naar voren (1) en Scoozy gaat vooruit rijden. Verder naar voren is harder rijden.

ACHTERUIT RIJDEN

1. Beweeg de joystick (A) naar achteren (2) en Scoozy gaat achteruit rijden. Verder naar achteren is harder rijden.
- Wanneer Scoozy met minder dan 2 km/h vooruit beweegt en de joystick naar achteren wordt getrokken, zal Scoozy eerst vertragen tot 0km/h en vervolgens achteruit gaan rijden.
- Wanneer Scoozy met meer dan 2 km/h vooruit beweegt en de joystick naar achteren wordt getrokken, zal Scoozy vertragen tot 0 km/h. Om achteruit te rijden moet u de joystick eerst naar de neutrale positie brengen en vervolgens nogmaals naar achteren bewegen.

LINKS / RECHTS

1. Beweeg de joystick (A) naar links / rechts (3 / 4) en de wielen van Scoozy sturen in naar links / rechts.
2. Beweeg de joystick naar voren of naar achteren om in deze richting te gaan rijden.

3.5 VRIJLOOP

VRIJLOOP IN- EN UITSCHAKELEN

1. Druk de knop achterop Scoozy in. De knop blijft ingedrukt om aan te geven dat de vrijloop ingeschakeld is. Ook ziet u een waarschuwing op het scherm van Scoozy.
2. Druk de knop achterop Scoozy nogmaals in om de vrijloop weer uit te schakelen.
3. Wen uzelf aan de vrijloop na elk gebruik weer uit te zetten.



WAARSCHUWINGEN VRIJLOOP



- Gebruik deze functie nooit op een helling of tijdens het rijden. De magneetrem werkt dan niet, wat betekent dat Scoozy vrij kan rijden.
- Scoozy houdt de snelheid van het voertuig in vrijloop onder 2 km/h. Dit werkt alleen met een aangesloten en werkende batterij.
- Zet de vrijloop na elk gebruik van de vrijlooppfunctie uit om de rem weer in te schakelen.
- De vrijloop werkt niet wanneer de accu geen spanning heeft; bij volledig ontladen accu of foutmelding (zie 6 foutmeldingen).

3.6 FUNCTIES BEDIENEN

VERLICHTING

In S mode is de verlichting altijd ingeschakeld.

1. Druk op de toets (K) om de verlichting in te schakelen.
2. Druk nogmaals op de toets (K) om de verlichting uit te schakelen.

KNIPPERLICHTEN

1. Druk op de linker of rechter toets (J) om de knipperlichten aan een zijde van Scoozy aan te zetten.
2. Na het sturen van de wielen schakelen de knipperlichten automatisch weer uit.
3. Of druk nogmaals op de toets om weer uit te schakelen.

GEVARENLICHTEN

1. Druk op de toets (L) om de gevarenlichten in te schakelen.
2. Druk nogmaals op de toets (L) om de gevarenlichten uit te schakelen

FUNCTIETOETSEN A/B/C

De functietoetsen A/B/C hebben op dit moment nog geen functie.

DAGTELLER RESET

Druk in het menu 'trip' gedurende >2 seconden op de SET toets (E). De getallen op het display knipperen en gaan naar 00.

3.7 STALLEN EN OPSLAG

- Berg Scoozy altijd op op een droge, schone plaats, bij voorkeur in een garage.
- Bij het stallen in een half open ruimte (bv. carport), raadt Scoozy aan de speciale opberghoes te gebruiken.

WINTER- OF LANGDURIGE STALLING (>3 MAANDEN)

- Laad de accu van Scoozy altijd 100% op alvorens Scoozy voor een langere tijd te stallen.
- De computer in de accu blijft altijd energie gebruiken. Ondanks dat dit stroomverbruik zeer laag is, raden we aan om de accu elke week op te laden. Bij lang stallen zonder gebruik is het van het grootste belang het elektrisch systeem volledig uit te schakelen door de hoofdkabel (High-Power-Kabel) los

te maken om diepteontlading te voorkomen.

WAARSCHUWINGEN



- Zet Scoozy bij het stallen altijd vast door een kettingslot door een van de wielen te plaatsen. Voor extra veiligheid kunt u Scoozy aan iets vastzetten. Let altijd op waar u Scoozy aan vastzet om niemand tot overlast te zijn.
- Berg accu's altijd in volledig opgeladen toestand op.
- Volledig opgeladen accu's kunnen hun lading tot zes maanden vasthouden, maar moeten altijd worden opgeladen voorafgaand aan gebruik.
- Vermijd opslag van accu's bij extreem hoge of extreem lage temperaturen. De ideale temperatuur ligt tussen +20° en +25° Celcius.

3.8 VERVOER VAN SCOOZY

1. Rij Scoozy het voertuig in met behulp van de vrijloop.
2. Zet Scoozy uit.
3. Zorg ervoor dat Scoozy goed is verankerd aan de bevestigingspunten.

BEVESTIGINGSPUNTEN

Gebruik de 2 fixatie-ogen van Scoozy (frame midden voor, frame midden achter) om Scoozy veilig te vervoeren. Gebruik eventueel de motor assen of swingarmen om Scoozy te fixeren.

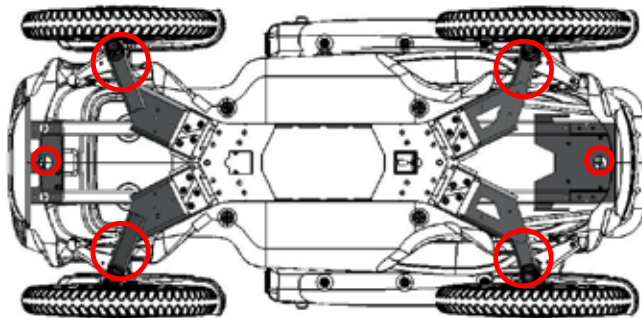

LEVENSGEVAARLIJK



Maak bij vervoer van Scoozy in een motorvoertuig een transfer naar een vaste zitplaats van het motorvoertuig. Scoozy mag nooit gebruikt worden als zitondersteuning in een motorvoertuig, ook niet wanneer Scoozy met een taxivergrendeling wordt vastgezet.

WAARSCHUWINGEN

- Til Scoozy nooit op aan de kunststof delen van de behuizing.
- Scoozy voldoet niet aan de Europese standaard PRM-TSI annex M.
- Scoozy kan worden vervoerd in een auto, busje, aanhanger of met een vliegtuig.
- Scoozy kan niet kleiner gemaakt worden voor transport.



Scoozy is not intended to be used as a seat in a motor vehicle.

-
Scoozy is niet bedoeld om te worden gebruikt als stoel in een motorvoertuig.

HIJSEN

Scoozy kan worden opgehesen aan het optionele hijs oog in het midden van de zitting.



4 ACCU

AFLEZEN VAN DE ACCUSTATUS

Op het scherm 'range' ziet u altijd hoeveel kilometer u nog kunt rijden met de huidige acculading. Bij een lage stand zullen de volgende waarschuwingen optreden:

- 5-100 U kunt nog 5-100 km rijden.
- 4 km De accu's zijn bijna leeg, u kunt alleen in D rijden.
- 2 km De accu's zijn bijna leeg, u kunt alleen in D rijden en hoort en ziet een herinnering.
- 1 km U kunt nu alleen nog sturen met Scoozy, gebruik eventueel de vrijloop om Scoozy te verplaatsen.

SLAAPMODUS

Scoozy staat altijd in de slaapmodus. Met de "Aan / Uit schakelaar" (C) zet u Scoozy aan. Wanneer de accu minder dan 4 km 'range' aangeeft en Scoozy staat uit, gaat zij alleen aan door de accu op te laden of door vrijloop knop (F) te gebruiken.

OPLADEN ACCU

Laad de accu's minimaal één keer per maand volledig op.

1. Verwijder de rubberen dop van het acculaadcontact (F).
2. Steek de stekker van de acculader in het acculaadcontact .
3. Steek de stekker van het netsnoer in een wandcontactdoos en zet de lader aan middels de aan / uit knop op de lader.
4. De display (A) geeft aan dat Scoozy laadt en wat de status is.
5. Bij 'Battery full' op de display is de batterij volledig opgeladen.
6. Verwijder de stekker van de acculader uit de wandcontactdoos en verwijder de stekker uit het acculaadcontact.
7. Vergeet niet de rubberen dop op het acculaadcontact te doen na het opladen!



BALANCEREN ACCU

De Lithium-Ion Accu van Scoozy moet zichzelf balanceren. Dit gebeurt automatisch wanneer u Scoozy langer aan de lader laat staan tijdens stap 5. Het balanceren is klaar wanneer er op de acculader een groen lampje brandt. Balanceer de accu minimaal één keer per maand.

OPLAADTIJD

- Tijdens het laden ziet u op de display van Scoozy hoe vol de accu geladen is. U kunt op elk gewenst moment stoppen met laden. De standaard accu laadt in ongeveer 4 uur naar 80% vol en zal daarna nogmaals 2 uur nodig hebben om tot 100% te komen. Laat Scoozy nooit langer dan 12 uur aan de lader staan. Deze kan hierdoor weer stroom gaan onttrekken uit de accu wat diepteontlading tot gevolg kan hebben.
- Scoozy Unlimited modellen hebben twee accu-pakketten en zullen dus twee keer langer nodig hebben om te laden met dezelfde acculader.

REIKWIJDTE (RANGE)

De 'range' van Scoozy is 40, 50 of 100 km (één, één XL of twee XL accu pakketten), wanneer gebruikt volgens ISO 7176-4:2008. De 'range' tijdens een rit kan minder zijn door:

- Het geladen gewicht (gebruiker + bagage);
- De gemiddelde snelheid;
- Het type ondergrond waar u op rijdt;
- De mate van heuvels in de route;
- Beklimmen van stoepen.

Uiteindelijk kan het zijn dat u vertrekt met 40 kilometer 'range' en na een rit van 20 kilometer, op de trip teller, nog 10 kilometer 'range' in de accu heeft. Let dus goed op uw range-teller en uw trip-teller tijdens een rit.



WAARSCHUWINGEN ACCU

- Scoozy heeft de nieuwste technologie Lithium-Ion accu's. De nominale spanning van deze accu's is 48V.
 - Voorkom dat de accu's geheel ontladen worden. Scoozy valt dan stil en dat heeft een negatieve uitwerking op de levensduur van de accu. Bij een 'deep undervoltage' van een van de batterijcellen, is de accu niet meer op te laden en zal deze vervangen moeten worden.
 - Laad volledig ontladen accu's zo snel mogelijk weer op.
 - Bij lage temperaturen hebben de accu's een lagere capaciteit. Hierdoor neemt de actieradius af.
 - De accu kan niet worden opgeladen bij een directe omgevingstemperatuur beneden 0° Celcius.
 - Het is niet mogelijk de meegeleverde accu's te overladen. Dankzij spanningsbegrenzing schakelt de lader automatisch uit als de accu's vol zijn.
 - Wees voorzichtig met beschadigde accu's. Laat het (milieuvriendelijk) vervangen van de accu's over aan uw dealer.
- Laad accu's voorafgaand aan het eerste gebruik altijd volledig op.
 - Gebruik alleen de meegeleverde Scoozy acculader. Andere laders kunnen de accu beschadigen.
 - Accu's kunnen gevaarlijk zijn. Laat accu's uitsluitend installeren en onderhouden door een gekwalificeerde Scoozy monteur. Deze beschikt over de benodigde kwalificaties en gereedschappen om de inbouw en het onderhoud veilig en correct uit te voeren.
 - Scoozy maakt gebruik van 1 of 2 48 Volt Li-Ion batterij pakketten. Bij aankoop kiest u de samenstelling van deze pakketten. De pakketten hebben na 500 laadcycli, of 20.000 km, nog 70% van originele capaciteit over. Wanneer er twee pakketten in Scoozy zijn geïnstalleerd, zijn deze een set en kunnen ze niet afzonderlijk worden vervangen. Bij een defect aan 1 van de pakketten, zullen beide pakketten moeten worden vervangen.

5. ONDERHOUD

Breng Scoozy minimaal 1 keer per jaar voor een servicebeurt en controle naar uw verkoper. Preventief onderhoud voorziet in de controle op het goed functioneren van alle bewegende delen, de elektronica en de conditie van de accu's.

Reparaties dienen uitsluitend door erkende monteurs te worden uitgevoerd, waarbij uitsluitend door Scoozy geleverde originele onderdelen mogen worden gebruikt. Voor erkende monteurs is er een extra servicehandleiding beschikbaar met informatie over storingen, montagevolgordes en meer informatie over het elektrisch systeem. Onderdelen van Scoozy hoeven niet periodiek te worden vervangen, alleen bij tekenen van slijtage onder beoordeling van een erkende Scoozy monteur. Voor instructies over het vervangen van onderdelen, zie servicehandleiding.

Vervanging voor beschadigde onderdelen en stickers kunt u bestellen bij via uw verkoper of via www.scoozy.nl/contact.

ONDERHOUD DOOR GEBRUIKER

- Controleer Scoozy visueel voor elke rit. Let hierbij op de stand van de wielen, de fixatie van de joystick en de werking van het elektrisch systeem. Neem bij twijfel altijd contact op met een erkende monteur.
- Controleer voorafgaand aan elke rit de bandenspanning.
- Controleer voorafgaand aan elke rit de vrijloop.
- Laad de accu elke week volledig op.
- Controleer elk half jaar het profiel op uw banden. Laat deze vervangen bij ernstige slijtage of uitdroging.
- Houd Scoozy goed schoon. Gebruik hiervoor een vochtige doek of spoel af met wat water. Gebruik eventueel een mild reinigingsmiddel om het vuil te verwijderen.

ONDERHOUD DOOR EEN MONTEUR

Tijdens de inspectie zal een erkende monteur Scoozy onder andere controleren op de volgende punten:

- Visuele inspectie van bodywork en wielen;
- Controle werking acculader;
- Controle werking en staat accu;
- Controle van bewegende onderdelen;
- Controle van de rijeigenschappen;
- Controle van de uitlijning van de wielen;
- Controle op software updates of terugroepacties / geadviseerde voortijdige vervanging;
- Schoon en goed werkend opleveren;
- Rapport opstellen van de bevindingen.

Monteurs hebben een eigen uitgebreide lijst in de servicehandleiding die zij aanhouden tijdens onderhoud.

WAARSCHUWINGEN REINIGEN



- Gebruik nooit bleek- of oplosmiddelen om Scoozy te reinigen.
- Gebruik nooit een hogedrukreiniger om Scoozy te reinigen.
- Gebruik nooit thinner, benzeen of een ander organisch oplosmiddel om Scoozy te reinigen.
- Reinig de bekapping met een niet-schurende reiniger.
- Reinig de bekleding en de bekapping regelmatig.
- Scoozy kan niet gedesinfecteerd worden.



WAARSCHUWINGEN ONDERHOUD

- Voer alleen de werkzaamheden uit die zijn uitgelegd in deze handleiding. Laat andere werkzaamheden doen door een erkende Scoozy monteur.
- Wijzig geen onderdelen van Scoozy, zowel mechanisch als elektronisch. Door toch wijzigingen aan te brengen aan het mechanisch of elektrisch systeem, zal alle garantie komen te vervallen.

Zekering	Type	Functie
1	3 A	Stuur actuator achterwielen
2	25 A	Motoren links
3	2 A	12V systeem (computer)
4	25 A	Motoren rechts
5	5 A	Stuur actuator voorwielen + mechanische rem

VERVANGEN VAN ZEKERINGEN

1. Schakel Scoozy uit.
2. Verwijder de opstaande mat voorzichtig.
3. Open de zekeringenklep onder de stoel met een schroevendraaier.
4. Vervang de zekering

Een defecte zekering is te herkennen aan de gebroken / verbrande smeltdraad.

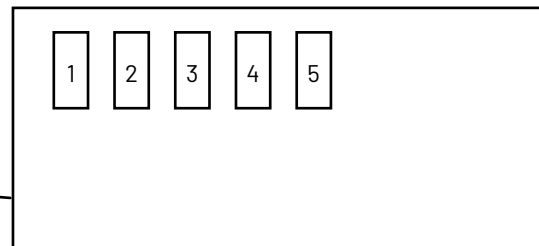

MECHANISCHE STORINGEN

Scoozy is ontworpen zonder slijtage delen. Er kunnen altijd onverwachte zaken voorkomen.

De gebruiker is de eerste die een onverwachte storing op kan merken. Onderstaande tabel beschrijft enkele mogelijke defecten en hun oplossingen.

Storing	Oorzaak	Oplossing
Deurknop gaat lastig	Lang niet gebruikt, olie lek, slang kapot	3x deur volledig open en dicht doen, bel monteur
Rubber mat zit los	Tape is verweerd	Plak nieuw dubbelzijdig tape, bel monteur
Scoozy trekt naar links / rechts	Stuurstang verbogen, elektrisch uitlijning verlopen	Uitlijnen stuursysteem, bel monteur
Wielen geven trillingen	Wielbevestiging is los, stuurinrichting zit los, wiel intern kapot	Bel monteur

6. MELDINGEN OP SCHERM





Onderneem deze acties wanneer het display een melding geeft:

- Tijdens gebruik, zie tabel
- Tijdens rijden, zie tabel





FOUTMELDINGEN

1. Lees en onthoud de melding. Foutcodes worden ook opgeslagen en doorgegeven aan Scoozy via de data connectie.
2. RESET SCOozy door deze opnieuw op te starten.
3. Wanneer de storing blijft, neem dan contact op met een dealer / monteur.
4. Geef de melding en het nummer van de fout door aan de dealer.

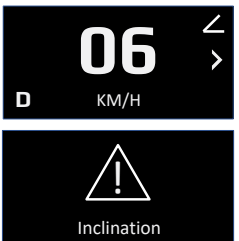

MELDINGEN TIJDENS GEBRUIK

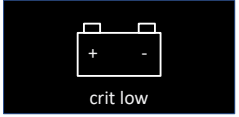
Melding	Scherm	Oorzaak
Armrest	 Armrest	Arm goed sluiten, Sensor controleren
Seatbelt	 Seatbelt	Gordel niet vast, Kabel van sensor stuk
Key	 Key error	Verkeerde / geen sleutel aangeboden.
Joystick		Input joystick te extreem, Gebruik joystick rustiger
Manual Override	 Manual brake	Scoozy kan niet rijden omdat de "handrem" nog los staat. Zorg dat de knop achter op scoozy in de juiste positie staat.

MELDINGEN TIJDENS RIJDEN

Melding	Scherm	Oorzaak
Helling		<p>Scoozy staat op een helling van > 10 graden, alleen rijden in D is mogelijk .</p> <p>Bij >15 graden is rijden niet meer mogelijk.</p>
Batterij		<p>Na laden heeft u lang heuvel af gereden. De batterij is nu te vol.</p>
		<p>De batterij is zeer leeg, alleen sturen en de manual override werken.</p>
Temp.		<p>Batterij is onder de 0 graden, Scoozy is sterk beperkt in rijden.</p>

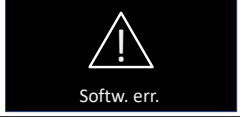
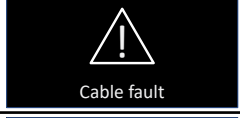
FOUTMELDINGEN

Error	Scherm	Oorzaak
Hardware		<p>Elektrische storing in hardware, reset Scoozy / neem contact op.</p>
Software		<p>Storing in software, reset Scoozy / neem contact op.</p>
Kabel joystick		<p>Kabel joystick niet goed aangesloten of storing. Neem contact op.</p>
Accu		<p>Fout in computer accu, reset Scoozy / neem contact op.</p>

7 GARANTIEVOORWAARDEN

De producten van Scoozy worden met zorg samengesteld en nauwkeurig gecontroleerd voordat zij de fabriek verlaten. Mocht blijken dat Scoozy of een onderdeel ervan niet aan de verwachtingen voldoet, dan kunt u contact opnemen met de partij waar u het product heeft aangeschaft. Scoozy respecteert de wet- en regelgeving ter bescherming van de consument, die van toepassing is in het land van aanschaf.

Buiten de garantie vallen gebreken ontstaan door: niet in acht nemen van gebruiks- en onderhoudsvoorschriften, anders dan normaal gebruik, slijtage, onachtzaamheid, overbelasting, ongeval door derden, toegepaste, niet originele onderdelen en gebreken waarvan de oorzaak is gelegen buiten het product. Met deze garantie vervalt elke andere garantie; in de wet bepaald, of mondeling meegedeeld, behoudens dat wat door Scoozy schriftelijk wordt gegarandeerd.

Garanties gelden uitsluitend binnen de EU.

GARANTIEBEPALINGEN

In de garantie en aansprakelijkheidsbepalingen worden de volgende termen als volgt gedefinieerd:

- Product: de door Scoozy gefabriceerde en geleverde elektrische scooter.
- Klant: de persoon die rechtstreeks een product bij Scoozy betreft.
- Dealer: de persoon die een product dat bij Scoozy is betrokken, aan derden levert.
- Gebruiker: de persoon die gebruik maakt van een product dat is vervaardigd door Scoozy.

Ongeacht wat is bepaald betreffende de garantievoorwaarden in de algemene voorwaarden die van toepassing zijn op het product, geldt in ieder geval het volgende met betrekking tot de garantie:

1. Behalve voor zover anders vermeld in de onderstaande bepalingen, garandeert Scoozy de geschiktheid van het product voor het doel waarvoor het product bestemd is – al deze punten zoals beschreven in deze handleiding – en garandeert Scoozy de kwaliteit van het materiaal waarvan het product is gemaakt en de wijze waarop het product is geproduceerd.
2. Reparatie of vervanging van onderdelen van het product die nodig zijn als gevolg van fouten die zijn gebaseerd op kwalitatief gebrekkig materiaal of fabricagefouten worden kosteloos uitgevoerd, zolang deze gebreken optraden binnen 2 jaar na de leveringsdatum van het product aan de Klant. De te vervangen onderdelen moeten franco naar Scoozy worden verzonden. Demontage of montage van deze onderdelen vindt plaats op kosten van de Klant. Daarom komen de volgende gevallen niet in aanmerking voor gratis reparatie of vervanging als bedoeld in de vorige zin:
 - a. Reparatie of vervanging die nodig is in verband met gebreken die zijn ontstaan na meer dan 2 jaar vanaf de datum van levering van het product aan de Klant;
 - b. Reparatie of vervanging die nodig is in verband met defecten als gevolg van ondeskundig of onzorgvuldig gebruik van het product of die zijn gebaseerd op het feit dat het product is gebruikt voor een ander doel dan waarvoor het is bestemd, in welk verband van toepassing is dat, indien de klant een Dealer is, deze Dealer Scoozy zal vrijwaren tegen eventuele claims van Gebruikers of andere derden voor gebreken op basis van een onjuist of onzorgvuldig gebruik van het product;
 - c. Onderdelen die aan slijtage onderhevig zijn en de noodzaak tot reparatie of vervanging van de onderdelen het daadwerkelijke gevolg is van normale slijtage.

3. Ongeacht het onder 2 bepaalde, voor zover het een elektrisch product betreft, is van toepassing dat met betrekking tot de accu die deel uitmaakt van het product, alleen garantie wordt gegeven in geval van storingen of het niet-functioneren van de accu wanneer dit aantoonbaar het directe gevolg is van materiaal- of fabricagefouten. Een storing of niet-functioneren van de accu als gevolg van normale slijtage valt niet onder de garantie zoals bedoeld in deze garantiebepalingen. Evenmin onder de garantie vallen gebreken of niet-functioneren die het gevolg zijn van oneigenlijk of ondeskundig gebruik van het product of de accu die deel uitmaakt van het product, met inbegrip van het onjuist opladen van de accu en het onvermogen om tijdig en correct onderhoud uit te voeren, in welk verband ook van toepassing is dat indien de Klant een Dealer is, deze Dealer Scoozy vrijwaart tegen eventuele claims van Gebruikers of andere derden die zijn gebaseerd op het hierboven genoemde oneigenlijk of onoordeelkundig gebruik van het product of de accu die deel uitmaakt van het product.
4. De garantievoorwaarden zoals vermeld in de bovenstaande bepalingen vervallen in ieder geval indien:
 - a. de richtlijnen van Scoozy voor het onderhoud van het product niet of onvoldoende zijn opgevolgd;
 - b. een noodzakelijke reparatie of vervanging van onderdelen is gebaseerd op verwaarlozing, beschadiging of misbruik van het product of een gebruik van het product voor een ander doel dan dat waarvoor het was bestemd;
 - c. onderdelen van het product vervangen zijn door onderdelen van andere herkomst dan die welke Scoozy gebruikt en/of onderdelen van het product zijn vervangen zonder de toestemming van Scoozy.
5. De garanties, zoals vermeld in de bepalingen 1 tot 3, vervallen ook in het geval van hergebruik door een nieuwe gebruiker binnen de garantieperiode en wanneer dergelijk hergebruik aanpassingen aan het product vereist en die aanpassingen niet zijn uitgevoerd op aanwijzing van en/of in opdracht van Scoozy.

6. Om de rechten conform de hierboven omliggende garanties te behouden, moet de Klant in het geval van schade of andere calamiteiten, zo snel mogelijk contact opnemen met Scoozy en Scoozy zoveel mogelijk informatie verstrekken. De mogelijkheid om beroep te doen op de hierboven genoemde garantievoorwaarden vervallen voor de Klant in ieder geval na 20 werkdagen na de datum van het incident of de calamiteit die de basis vormen voor het beroep op garantie.
7. De vervanging van een onderdeel of de reparatie of revisie van het product binnen een garantieperiode verlengen de garantieperiode niet.
8. Scoozy biedt geen garantie op reparatie of revisie van het product die wordt uitgevoerd anders dan in opdracht van en/of op aanwijzing van Scoozy. Indien reparaties en/of revisies worden uitgevoerd door of namens een Klant, zal de Klant Scoozy vrijwaren met betrekking tot claims van derden die, in de breedste zin van het woord, het gevolg zijn van dergelijke reparaties of revisies.

AANSPRAKELIJKHEIDSBEPALINGEN

Ongeacht wat is bepaald met betrekking tot aansprakelijkheid in de algemene voorwaarden die van toepassing zijn op het product, geldt in ieder geval het volgende met betrekking tot de aansprakelijkheid:

Rekening houdend met de volgende bepalingen, aanvaardt Scoozy slechts aansprakelijkheid voor schade door dood of lichamelijk letsel die het gevolg is van een gebrek in het product waarvoor Scoozy verantwoordelijk is en voor schade aan een ander object dat het privé-eigendom is van de gebruiker van het product, zolang de genoemde schade het directe gevolg is van een fout in het product.

Scoozy aanvaardt geen andere of verdere aansprakelijkheid dan die welke omliggend onder 1. In het bijzonder aanvaardt Scoozy geen enkele aansprakelijkheid voor gevolgschade, in welke vorm dan ook.

8 TECHNISCHE SPECIFICATIES

SPECIFICATIES ALGEMEEN

Max snelheid.....	15 km/h (instelbaar tot 18 km/h)
Actieradius.....	40 / 50 / 100 km*
Gewicht voertuig.....	105 / 115 / 125 kg*
Max. gebruikersgewicht.....	120 kg
Max. gewicht bagage.....	30 kg

Motoren.....	2x / 4x in-wheel*
Max. vermogen motoren.....	650W per motor
Magneetrem.....	>70 Nm / 48V / 2x achter
Wielmaat.....	16 inch x 2.5 inch (302/62)
Maximale hellingshoek.....	10 °

Accu (type / spanning / inhoud)	Li-ion / 48V / 1.8 - 3.6 kWh
Oplaadtijd.....	ca. 6h (100%), 2h (50%)*
Max. acculaadstroom.....	8A

* Scoozy Go / Adventure / Unlimited

** Dubbel zo lang bij Unlimited

KENMERKEN PRODUCT

Vering.....	Onafhankelijk, 90mm veerweg
Plaatsing bagage.....	Rekjes + voetenplateau
Bekleding.....	Ademende mesh
Besturing.....	Joystick links of rechts
Waterbestendigheid.....	Spatwaterdicht***

AFMETINGEN PRODUCT

Zitdiepte.....	440 mm
Zitbreedte.....	460 mm
Zithoogte.....	420 / 450 mm
Max. obstakelhoogte.....	100 mm
Afstand voetenplateau tot grond...	170 mm
Max. waaddiepte.....	50 mm
Draaistraal (radius).....	1250 mm
Min. breedte gang voor kerens.....	2000 mm

*** Dit betekent dat rijden door regen mogelijk is, maar dat Scoozy niet bestand is tegen rijden door diepe plassen. De boordcomputer van Scoozy kan hierdoor schade oplopen!

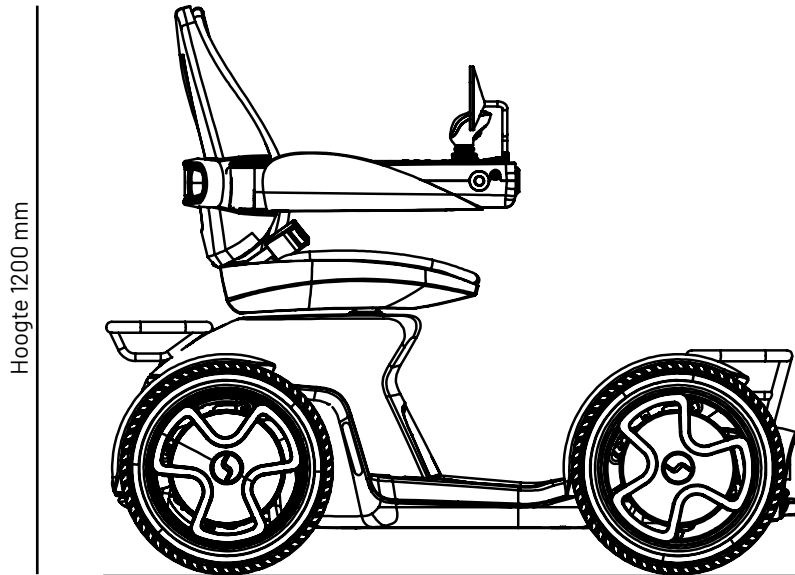

Lengte 1350 mm

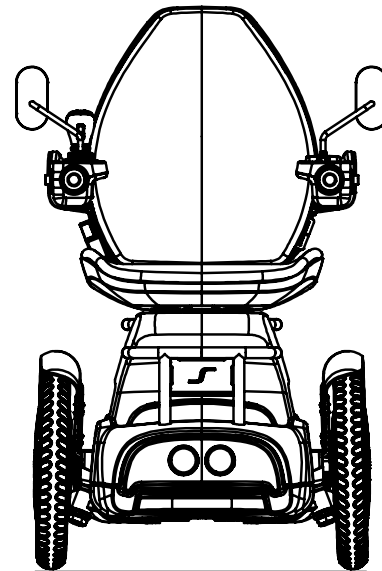

Breedte 680 mm
excl. accessories

BANDENSPANNING

Gebruikersgewicht tot 80kg..... 2.5 Bar / 36 PSI

Gebruikersgewicht tot 120kg..... 3.0 Bar / 44 PSI

9 SPECIFICATIES NAAR ISO 7176:15 annex A

	Min.	Max.	
Lengte over alles (inclusief voetensteun)	-	1350	mm
Breedte over alles (exclusief accessoires)	-	680	mm
Lengte ingeklapt	nvt	nvt	
Breedte ingeklapt	nvt	nvt	
Hoogte ingeklapt	nvt	nvt	
Totale massa	105	118	kg
Massa van zwaarste onderdeel	-	15	(stoel)
Statische stabiliteit heuvel af	-	15	graden
Statische stabiliteit heuvel op	-	15	graden
Statische stabiliteit zijwaarts	-	15	graden
Energieverbruik	40	80	km
Dynamische stabiliteit heuvel op	-	10	graden
Obstakel oprijden	-	100	mm
Maximale snelheid vooruit	-	15	km/h
Minimale remafstand op max snelheid	-	4.5	m

	Min.	Max.	
Zitvlak hoek	-	2	graden
Effectieve zitdiepte	-	420	mm
Effectieve zitbreedte	-	450	mm
Zithoogte op voorste rand t.o.v. voetenplaat	420	450	mm
Rugleuning hoek	-	15	graden
Rugleuning hoogte	-	550	mm
Voetensteun tot zitting afstand	-	nvt	mm
Been tot zitting hoek	-	nvt	mm
Armleuning zitvlak hoogte	-	220	mm
Voorste locatie armleuning t.o.v. rugleuning	-	500	mm
Handhoepel diameter	-	nvt	mm
Horizontale locatie van de as	-	203	mm
Draaistraal tot midden voertuig	-	1250	mm
Massa gebruikte testdummy ISO 7176-22	-	120	kg

10 ONDERHOUDSHISTORIE

Overdrachtsinspectie

Dealerstempel / datum / handtekening

1ste jaarlijkse inspectie / 2000 km

Dealerstempel / datum / handtekening

2de jaarlijkse inspectie / 4000 km

Dealerstempel / datum / handtekening

3de jaarlijkse inspectie / 6000 km

Dealerstempel / datum / handtekening

4de jaarlijkse inspectie / 8000 km

Dealerstempel / datum / handtekening

5de jaarlijkse inspectie / 10.000 km

Dealerstempel / datum / handtekening

6de jaarlijkse inspectie / 12.000 km

Dealerstempel / datum / handtekening

7de jaarlijkse inspectie / 14.000 km

Dealerstempel / datum / handtekening

Opmerkingen:

Scoozy serienummer:

11 ALGEMEEN

Melden incidenten

Meld een incident bij Scoozy of een van haar dealers. Ga naar www.scoozy.nl voor de contactgegevens van Scoozy of uw dealer.

Om de productkwaliteit te verbeteren en te kunnen garanderen dat ons product de hele levensduur veilig kan worden gebruikt, dient u incidentrapporten (Incident Reports) in te sturen. In de MDR (Medical Device Regulation) 2017/745 en in Bijlage 9 staat het volgende:

de fabrikant dient “gebruikers of personen die specifiek verantwoordelijk zijn voor het melden van incidenten met medische hulpmiddelen die voldoen aan de criteria in onderhavige richtlijn aan te moedigen incidenten te melden aan de fabrikant en/of aan de bevoegde autoriteit, dit conform de geldende nationale wet- en regelgeving”.

Om aan de eisen te voldoen en te garanderen dat onze producten veilig gebruikt kunnen blijven worden, hebben wij uw hulp nodig. Wij hopen dat u de informatie op deze pagina nooit nodig zult hebben, maar mocht zich een incident voordoen, meld dit dan aan ons.

Afvoeren product en verpakking

Indien uw scooter overbodig is of aan vervanging toe is, kan deze meestal na overleg door uw dealer worden teruggenomen. Mocht dit niet mogelijk zijn, informeer dan bij uw gemeente naar de mogelijkheden voor hergebruik of milieuvriendelijke verwerking van de gebruikte materialen.

Voor de productie van de scooter is gebruik gemaakt van diverse kunststoffen en metalen.

Bovendien bevat de scooter elektronische componenten die tot het elektronisch afval behoren. De accu's behoren tot het chemisch afval.

Vanuit milieuoogpunt adviseren wij om de verpakking en Scoozy zoveel mogelijk gescheiden af te voeren, zodat de gebruikte materialen efficiënt gerecycled kunnen worden.



Deze handleiding is met de grootst mogelijke zorg samengesteld en is gebaseerd op de informatie zoals bij Scoozy bekend op het moment van verschijnen. Scoozy neemt geen verantwoordelijkheid voor eventuele fouten in de tekst of gevolgen daarvan.

De informatie in deze handleiding is van toepassing op de standaard uitvoering van het product. Scoozy neemt geen verantwoordelijkheid voor eventuele schade ontstaan door wijzigingen in of aanpassingen op het product na het moment van eerste verkoop. Tevens kan Scoozy niet aansprakelijk gesteld worden voor schade door werkzaamheden van derden.

De informatie in deze handleiding mag op geen enkele manier vermenigvuldigd en/of openbaar gemaakt worden, zonder de voorafgaande schriftelijke toestemming van Scoozy.

De door Scoozy gebruikte handelsnaam en handelsmerken mogen krachtens de handelsnaamwet niet als vrij worden beschouwd. Aan deze tekst kunnen geen rechten worden ontleend. Wijzigingen voorbehouden.

UW DEALER

